



**VIESSMANN**

BROSZURA TECHNOLOGICZNA

## VITASET

Wysokiej jakości, uniwersalne grzejniki przeznaczone do wszystkich pomieszczeń oraz modele łazienkowe



Grzejniki firmy Viessmann to produkty najwyższej jakości, łączące w sobie funkcjonalność z nowoczesnymi rozwiązaniami. 10-letnia gwarancja połączona jest z atrakcyjną ceną.

## Grzejniki płytowe i łazienkowe



Grzejniki płytowe i łazienkowe firmy Viessmann idealnie współpracują z systemem ViCare Smart Climate do komfortowego, indywidualnego regulowania temperatury poszczególnych pomieszczeń.

# Grzejniki firmy Viessmann to wysoka trwałość i atrakcyjne wzornictwo

Grzejniki z programu Vitoset firmy Viessmann z tą samą skutecznością sprawdzają się przy modernizacji używanych jak i budowie nowych obiektów. Ze swoim wyważonym wzornictwem i doskonałymi parametrami technicznymi są idealnym rozwiązaniem dla wszystkich typów pomieszczeń. Pracują zarówno w kombinacji z kotłami niskotemperaturowymi, kondensacyjnymi, pompami ciepła oraz zasilaniem z sieci ciepłowniczej.

Szeroki asortyment i duża wydajność, przy atrakcyjnej cenie, stwarzają nieograniczoną gamę ich zastosowań. Dzięki walorom estetycznym i śnieżnobiałej powłoce RAL 9016 idealnie harmonizują z każdym otoczeniem wzbogacając możliwości aranżacji zarówno wewnątrz mieszkalnych jak i biurowych. Grzejniki są proste w obsłudze oraz łatwe do utrzymania w czystości, co stanowi dodatkową zaletę szczególnie dla osób wrażliwych na alergię.

## Grzejniki płytowe – uniwersalne rozwiązanie i ponadczasowe wzornictwo

Stalowe grzejniki płytowe oferowane przez firmę Viessmann są idealnym uzupełnieniem każdego systemu grzewczego. Dzięki przemyślanej konstrukcji sprawdzą się zarówno w nowych, jak i modernizowanych obiektach. Szeroki asortyment, możliwość estetycznego podłączenia dolnego lub bocznego do instalacji grzewczej i duża wydajność cieplna przy umiarkowanej cenie czynią je uniwersalnym rozwiązaniem dla ogrzewania pomieszczeń we wszystkich typach budynków.

## Grzejniki łazienkowe – funkcjonalność i elegancja

Łazienka już od dawna nie jest traktowana tylko jako pomieszczenie użytkowe, a jej indywidualny wystrój stał się ważną częścią aranżacji wnętrza w budynku. Grzejnik łazienkowy jest nieodzownym elementem tego wystroju. Grzejniki łazienkowe Viessmann o konstrukcji drabinkowej nie tylko zapewniają przyjemne ciepło, i pełnią funkcję suszarki do ręczników, ale również stanowią miły dla oka element wyposażenia wnętrza.



4 GRZEJNIKI PŁYTOWE



26 GRZEJNIKI PŁYTOWE  
TYP PREMIUM



28 GRZEJNIKI PŁYTOWE  
TYP KOMFORT



30 ARMATURA  
GRZEJNIKOWA

## Grzejniki płytowe typ VK/K z przyłączem dolnym lub bocznym

### Jeden grzejnik dwie możliwości!

Wybierając grzejnik typu VK/K w każdej chwili możesz zdecydować o możliwości podłączenia dolnego typ VK lub bocznego typ K domawiając wkładkę termostatyczną i odpowiednią ilość wieszaków.

### Ilość potrzebnych wieszaków

do montażu grzejników o długości konstrukcyjnej:

- od 400 do 1600 mm: **2 szt.**,
- od 1800 do 2400 mm: **3 szt.**,
- od 2600 do 3000 mm: **4 szt.**



**Osprzęt dodatkowy dla grzejnika typ VK (przyłącze dolne)**



**Osprzęt dodatkowy dla grzejnika typ K (przyłącze boczne)**

## Warianty przyłączenia

Zintegrowany wariant przyłączenia **VK** zasilanie/powrót od dołu, z prawej lub lewej strony (typ 11 zasilanie tylko z prawej strony – grzejnik nieobracalny)

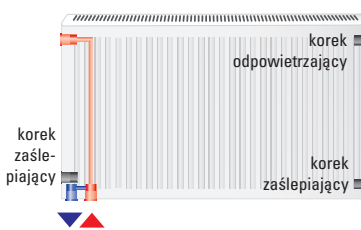
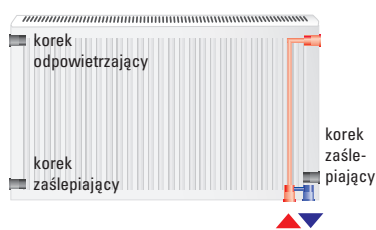

Konwencjonalny wariant przyłączenia **K** zasilanie/powrót przeciwniegle, z prawej lub lewej strony (typ 11 zasilanie tylko z prawej strony – grzejnik nieobracalny)

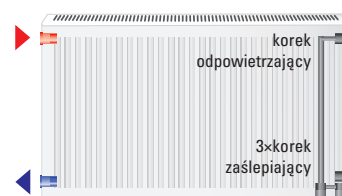



Konwencjonalny wariant przyłączenia **K** zasilanie/powrót po jednej stronie, z prawej lub lewej strony (typ 11 zasilanie tylko z prawej strony – grzejnik nieobracalny)



Grzejniki płytowe typ VK/K  
z przyłączem dolnym  
lub bocznym

Zestawy  
montażowe

Zestawy montażowe						
Wysokość konstrukcyjna grzejnika (mm)	300	400	500	600	900	Gr. mat.V
<b>Wieszak sprężysty typ 21; 22 i 33</b> Ilość potrzebnych wieszaków do montażu grzejników o długości konstrukcyjnej: ■ od 400 do 1600 mm: 2 szt., ■ od 1800 do 2400 mm: 3 szt., ■ od 2600 do 3000 mm: 4 szt.  <i>Zawiesie nie jest zawarte w cenie grzejnika i należy domówić je oddzielnie!</i>	 7710361 <b>16,-</b>	7710362 <b>16,-</b>	7710363 <b>16,-</b>	7710364 <b>16,-</b>	7710365 <b>25,-</b>	nr zam. <b>PLN</b>
<b>Wieszak sprężysty typ 11</b> Ilość potrzebnych wieszaków do montażu grzejników o długości konstrukcyjnej: ■ od 400 do 1600 mm: 2 szt., ■ od 1800 do 2400 mm: 3 szt., ■ od 2600 do 3000 mm: 4 szt.  <i>Zawiesie nie jest zawarte w cenie grzejnika i należy domówić je oddzielnie!</i>	 —	7710551 <b>16,-</b>	7710552 <b>16,-</b>	7710553 <b>16,-</b>	7710554 <b>25,-</b>	nr zam. <b>PLN</b>
<b>Wkładka zaworowa G 1/2"</b> ■ dla głowicy termostatycznej M 30 x 1,5 ■ z nastawą wstępną ■ jednostka dostawy 1 szt. <i>Do każdego grzejnika należy zamówić 1 szt.</i>		7710367 <b>27,50</b>			nr zam. <b>PLN</b>	

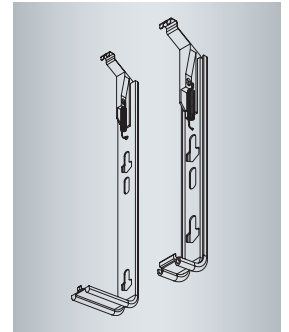

**Wskazówka!**

Korki, odpowietrznik i kołki montażowe, znajdują się w zakresie dostawy grzejnika!

Dane techniczne grzejników uniwersalnych patrz Cennik Vitaset

## Grzejniki płytowe Typ VK/K z przyłączem dolnym lub bocznym typ: 11, 21, 22, 33

**Uwaga!**

**W zakresie grzejnika znajdują się: kołki mocujące, korki zasłepiające oraz odpowietrznik. Ceny grzejników nie zawierają zawiesi oraz wkładki zaworowej, które należy zamówić osobno. patrz strona 87.**

Grzejniki Viessmann VK/K umożliwiają estetyczne podłączenie dolne lub boczne do instalacji grzewczej, a regulowane sprężynowe wieszaki sprawiają, że montaż przebiegnie szybko i bezbłędnie.

**Przegląd zalet:**

- Grzejnik typ VK/K dostępny w 4 typach, jedno-, dwu- i trzy płytowy, w wysokościach: 300, 400, 500, 600 i 900 mm .
- 10 lat gwarancji producenta.
- Wysokiej jakości, trwała powłoka lakiernicza w kolorze białym.
- Zdemontowalne osłony boczne oraz zdejmowalna pokrywa górna pomagają utrzymać grzejnik w czystości .
- Różne warianty przyłączeniowe VK i K
- Wytłoczone logo Viessmann na osłonie bocznej grzejnika .
- Idealny dla obiektów nowobudowanych i modernizowanych.
- Obracalna konstrukcja umożliwia podłączenie tego samego grzejnika we wszystkich wariantach zasilania z lewej lub z prawej strony.
- Parametry techniczne określone i sprawdzone wg DIN EN 442.

Dług. (mm)	Typ 11 Głębokość konstrukcyjna 59 mm Wysokość konstrukcyjna (mm)				Typ 21 Głębokość konstrukcyjna 73 mm Wysokość konstrukcyjna (mm)				Gr.mat.V
	400	500	600	900	500	600	900		
400	7711585	7711598	7711611	7711624	7711631	7711644	7711657	nr zam.	
	211 135	259 167	304 196	414 266	359 229	415 264	574 364	WV WV	
	<b>280,-</b>	<b>285,-</b>	<b>251,-</b>	<b>311,-</b>	<b>321,-</b>	<b>351,-</b>	<b>411,-</b>	<b>PLN</b>	
500	7711586	7711599	7711612	7711625	7711632	7711645	7711658	nr zam.	
	263 169	324 208	380 245	518 332	449 287	519 331	718 455	WV WV	
	<b>285,-</b>	<b>290,-</b>	<b>256,-</b>	<b>318,-</b>	<b>349,-</b>	<b>366,-</b>	<b>463,-</b>	<b>PLN</b>	
600	7711587	7711600	7711613	7711626	7711633	7711646	7711659	nr zam.	
	316 203	389 250	456 293	621 399	539 344	623 397	861 546	WV WV	
	<b>296,-</b>	<b>301,-</b>	<b>283,-</b>	<b>360,-</b>	<b>364,-</b>	<b>380,-</b>	<b>489,-</b>	<b>PLN</b>	
700	7711588	7711601	7711614	7711627	7711634	7711647	7711660	nr zam.	
	369 237	454 292	532 342	725 465	629 401	727 463	1005 637	WV WV	
	<b>303,-</b>	<b>311,-</b>	<b>306,-</b>	<b>380,-</b>	<b>381,-</b>	<b>421,-</b>	<b>540,-</b>	<b>PLN</b>	
800	7711589	7711602	7711615	7711628	7711635	7711648	7711661	nr zam.	
	422 271	518 333	608 391	828 532	719 459	831 529	1148 728	WV WV	
	<b>311,-</b>	<b>323,-</b>	<b>315,-</b>	<b>405,-</b>	<b>401,-</b>	<b>444,-</b>	<b>591,-</b>	<b>PLN</b>	
900	7711590	7711603	7711616	7711629	7711636	7711649	7711662	nr zam.	
	474 304	583 375	684 440	932 598	808 516	935 595	1292 819	WV WV	
	<b>324,-</b>	<b>339,-</b>	<b>341,-</b>	<b>470,-</b>	<b>429,-</b>	<b>473,-</b>	<b>646,-</b>	<b>PLN</b>	
1000	7711591	7711604	7711617	7711630	7711637	7711650	7711663	nr zam.	
	527 338	648 417	760 489	1035 664	898 573	1038 661	1435 910	WV WV	
	<b>339,-</b>	<b>353,-</b>	<b>366,-</b>	<b>489,-</b>	<b>451,-</b>	<b>501,-</b>	<b>701,-</b>	<b>PLN</b>	
1100	7711592	7711605	7711618	—	7711638	7711651	—	nr zam.	
	580 372	713 458	836 538	—	988 631	1142 727	—	WV WV	
	<b>355,-</b>	<b>375,-</b>	<b>383,-</b>	—	<b>491,-</b>	<b>528,-</b>	—	<b>PLN</b>	
1200	7711593	7711606	7711619	—	7711639	7711652	—	nr zam.	
	632 406	778 500	912 587	—	1078 688	1246 793	—	WV WV	
	<b>375,-</b>	<b>394,-</b>	<b>411,-</b>	—	<b>521,-</b>	<b>560,-</b>	—	<b>PLN</b>	
1400	7711594	7711607	7711620	—	7711640	7711653	—	nr zam.	
	738 474	907 583	1064 685	—	1258 803	1454 926	—	WV WV	
	<b>408,-</b>	<b>429,-</b>	<b>464,-</b>	—	<b>571,-</b>	<b>644,-</b>	—	<b>PLN</b>	
1600	7711595	7711608	7711621	—	7711641	7711654	—	nr zam.	
	843 541	1037 667	1216 783	—	1437 917	1661 1058	—	WV WV	
	<b>440,-</b>	<b>465,-</b>	<b>515,-</b>	—	<b>709,-</b>	<b>715,-</b>	—	<b>PLN</b>	
1800	7711596	7711609	7711622	—	7711642	7711655	—	nr zam.	
	949 609	1166 750	1368 880	—	1617 1032	1869 1190	—	WV WV	
	<b>480,-</b>	<b>515,-</b>	<b>573,-</b>	—	<b>746,-</b>	<b>811,-</b>	—	<b>PLN</b>	
2000	7711597	7711610	7711623	—	7711643	7711656	—	nr zam.	
	1054 677	1296 833	1520 978	—	1797 1147	2077 1322	—	WV WV	
	<b>511,-</b>	<b>560,-</b>	<b>631,-</b>	—	<b>824,-</b>	<b>869,-</b>	—	<b>PLN</b>	
2200	—	—	—	—	—	—	—	nr zam. WV WV <b>PLN</b>	
2600	—	—	—	—	—	—	—	nr zam. WV WV <b>PLN</b>	
3000	—	—	—	—	—	—	—	nr zam. WV WV <b>PLN</b>	

**Wskazówka!**

Moc cieplną podano dla zadanej temperatury pomieszczenia 20°C:  
– kolorem pomarańczowym dla temperatury systemowej **70/55°C**  
– kolorem szarym dla **55/45°C**

**10 lat gwarancji  
na grzejniki płytowe**

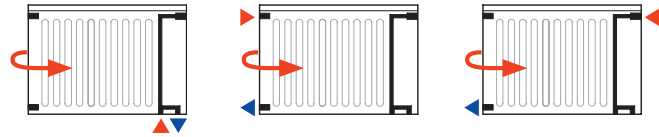

Dług. (mm)	Typ 22 Głębokość konstrukcyjna 103 mm Wysokość konstrukcyjna (mm)					Typ 33 Głębokość konstrukcyjna 163 mm Wysokość konstrukcyjna (mm)					Gr.mat.V
	300	400	500	600	900	300	400	500	600	900	
400	7711664 303 194 <b>339,-</b>	7711680 385 246 <b>376,-</b>	7711697 462 295 <b>348,-</b>	7711713 536 342 <b>349,-</b>	7711729 739 470 <b>429,-</b>	7711740 433 276 <b>476,-</b>	7711756 548 350 <b>509,-</b>	7711772 655 418 <b>548,-</b>	7711788 757 483 <b>580,-</b>	7711804 1025 645 <b>700,-</b>	nr zam. W W <b>PLN</b>
500	7711665 379 242 <b>354,-</b>	7711681 481 307 <b>383,-</b>	7711698 578 369 <b>376,-</b>	7711714 670 427 <b>373,-</b>	7711730 924 587 <b>470,-</b>	7711741 541 345 <b>498,-</b>	7711757 685 437 <b>533,-</b>	7711773 819 523 <b>574,-</b>	7711789 946 604 <b>610,-</b>	7711805 1282 807 <b>739,-</b>	nr zam. W W <b>PLN</b>
600	7711666 454 290 <b>368,-</b>	7711682 577 369 <b>399,-</b>	7711699 693 442 <b>411,-</b>	7711715 804 513 <b>420,-</b>	7711731 1109 705 <b>509,-</b>	7711742 649 414 <b>518,-</b>	7711758 822 524 <b>555,-</b>	7711774 983 627 <b>599,-</b>	7711790 1136 724 <b>641,-</b>	7711806 1538 968 <b>778,-</b>	nr zam. W W <b>PLN</b>
700	7711667 530 339 <b>391,-</b>	7711683 673 430 <b>423,-</b>	7711700 809 516 <b>450,-</b>	7711716 938 598 <b>454,-</b>	7711732 1294 822 <b>586,-</b>	7711743 757 483 <b>550,-</b>	7711759 959 612 <b>595,-</b>	7711775 1147 732 <b>649,-</b>	7711791 1325 845 <b>674,-</b>	7711807 1794 1129 <b>853,-</b>	nr zam. W W <b>PLN</b>
800	7711668 606 387 <b>414,-</b>	7711684 769 491 <b>445,-</b>	7711701 924 590 <b>471,-</b>	7711717 1072 684 <b>479,-</b>	7711733 1479 940 <b>625,-</b>	7711744 866 552 <b>585,-</b>	7711760 1096 699 <b>619,-</b>	7711776 1311 836 <b>661,-</b>	7711792 1514 966 <b>703,-</b>	7711808 2051 1290 <b>926,-</b>	nr zam. W W <b>PLN</b>
900	7711669 681 436 <b>440,-</b>	7711685 865 553 <b>474,-</b>	7711702 1040 664 <b>504,-</b>	7711718 1206 769 <b>518,-</b>	7711734 1664 1057 <b>700,-</b>	7711745 974 622 <b>619,-</b>	7711761 1233 786 <b>660,-</b>	7711777 1475 941 <b>709,-</b>	7711793 1703 1087 <b>755,-</b>	7711809 2307 1452 <b>1006,-</b>	nr zam. W W <b>PLN</b>
1000	7711670 757 484 <b>460,-</b>	7711686 962 614 <b>488,-</b>	7711703 1155 737 <b>511,-</b>	7711719 1340 855 <b>515,-</b>	7711735 1849 1174 <b>755,-</b>	7711746 1082 691 <b>659,-</b>	7711762 1369 874 <b>703,-</b>	7711778 1639 1045 <b>755,-</b>	7711794 1893 1207 <b>804,-</b>	7711810 2564 1613 <b>1081,-</b>	nr zam. W W <b>PLN</b>
1100	7711671 833 532 <b>484,-</b>	7711688 1058 676 <b>531,-</b>	7711704 1271 811 <b>574,-</b>	7711720 1474 940 <b>598,-</b>	7711736 2034 1292 <b>806,-</b>	7711747 1190 760 <b>698,-</b>	7711763 1506 961 <b>746,-</b>	7711779 1803 1150 <b>804,-</b>	7711795 2082 1328 <b>856,-</b>	7711811 2820 1774 <b>1185,-</b>	nr zam. W W <b>PLN</b>
1200	7711672 909 581 <b>506,-</b>	7711689 1154 737 <b>561,-</b>	7711705 1386 885 <b>611,-</b>	7711721 1608 1026 <b>619,-</b>	7711737 2218 1409 <b>856,-</b>	7711748 1299 829 <b>735,-</b>	7711764 1643 1049 <b>786,-</b>	7711780 1966 1255 <b>848,-</b>	7711796 2271 1449 <b>906,-</b>	7711812 3076 1936 <b>1263,-</b>	nr zam. W W <b>PLN</b>
1400	7711673 984 678 <b>550,-</b>	7711690 1250 860 <b>638,-</b>	7711706 1502 1032 <b>683,-</b>	7711722 1742 1196 <b>701,-</b>	7711738 2403 1644 <b>1005,-</b>	7711749 1515 967 <b>809,-</b>	7711765 1917 1223 <b>898,-</b>	7711781 2294 1464 <b>998,-</b>	7711797 2650 1690 <b>1108,-</b>	— nr zam. W W <b>PLN</b>	
1600	7711674 1212 774 <b>598,-</b>	7711691 1539 983 <b>696,-</b>	7711707 1848 1180 <b>760,-</b>	7711723 2144 1367 <b>785,-</b>	7711739 2958 1879 <b>1108,-</b>	7711750 1731 1105 <b>888,-</b>	7711766 2191 1398 <b>984,-</b>	7711782 2622 1673 <b>1094,-</b>	7711798 3028 1932 <b>1225,-</b>	— nr zam. W W <b>PLN</b>	
1800	7711675 1363 871 <b>644,-</b>	7711692 1731 1106 <b>758,-</b>	7711708 2080 1327 <b>824,-</b>	7711724 2412 1538 <b>889,-</b>	— nr zam. W W <b>PLN</b>	7711751 1948 1243 <b>965,-</b>	7711767 2465 1573 <b>1076,-</b>	7711783 2950 1882 <b>1201,-</b>	7711799 3407 2173 <b>1349,-</b>	— nr zam. W W <b>PLN</b>	
2000	7711676 1514 968 <b>690,-</b>	7711693 1923 1228 <b>816,-</b>	7711709 2311 1475 <b>901,-</b>	7711725 2680 1709 <b>953,-</b>	— nr zam. W W <b>PLN</b>	7711752 2164 1381 <b>1038,-</b>	7711768 2739 1748 <b>1158,-</b>	7711784 3277 2091 <b>1293,-</b>	7711800 3785 2415 <b>1461,-</b>	— nr zam. W W <b>PLN</b>	
2200	7711677 1666 1065 <b>758,-</b>	7711694 2116 1351 <b>906,-</b>	7711710 2542 1622 <b>991,-</b>	7711726 2948 1880 <b>1030,-</b>	— nr zam. W W <b>PLN</b>	7711753 2381 1519 <b>1150,-</b>	7711769 3013 1922 <b>1289,-</b>	7711785 3605 2300 <b>1443,-</b>	7711801 4164 2656 <b>1636,-</b>	— nr zam. W W <b>PLN</b>	
2600	7711678 1969 1258 <b>876,-</b>	7711695 2500 1597 <b>998,-</b>	7711711 3004 1917 <b>1159,-</b>	7711727 3484 2222 <b>1174,-</b>	— nr zam. W W <b>PLN</b>	7711754 2813 1796 <b>1263,-</b>	7711770 3561 2272 <b>1443,-</b>	7711786 4261 2718 <b>1594,-</b>	7711802 4921 3139 <b>1810,-</b>	— nr zam. W W <b>PLN</b>	
3000	7711679 2272 1452 <b>991,-</b>	7711696 2885 1843 <b>1118,-</b>	7711712 3466 2212 <b>1313,-</b>	7711728 4020 2564 <b>1326,-</b>	— nr zam. W W <b>PLN</b>	7711755 3246 2072 <b>1413,-</b>	7711771 4108 2622 <b>1616,-</b>	7711787 4916 3136 <b>1829,-</b>	7711803 5678 3622 <b>2034,-</b>	— nr zam. W W <b>PLN</b>	

## Grzejniki płytowe, typ M z przyłączem dolnym środkowym

Ilość potrzebnych wieszaków  
do montażu grzejników o długości  
konstrukcyjnej:

- od 400 do 1600 mm: **2 szt.**,
- od 1800 do 2400 mm: **3 szt.**,
- od 2600 do 3000 mm: **4 szt.**



Osprzęt dodatkowy  
dla grzejnika typ M  
z przyłączem dolnym  
środkowym



### Warianty przyłączenia

Zintegrowany wariant  
przyłączenia **M**  
zasilanie/powrót od dołu  
na środku

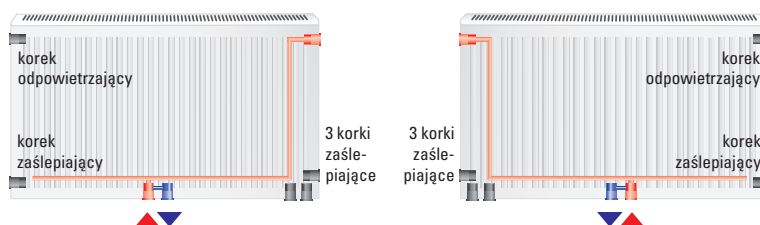

Zintegrowany wariant  
przyłączenia **VK**  
zasilanie/powrót od dołu,  
z prawej lub lewej strony

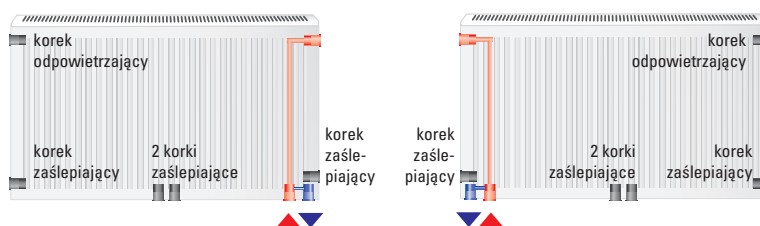

Konwencjonalny wariant  
przyłączenia **K**  
zasilanie/powrót przeciwnie,  
z prawej lub lewej strony

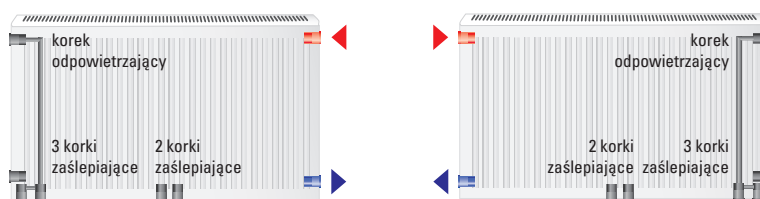

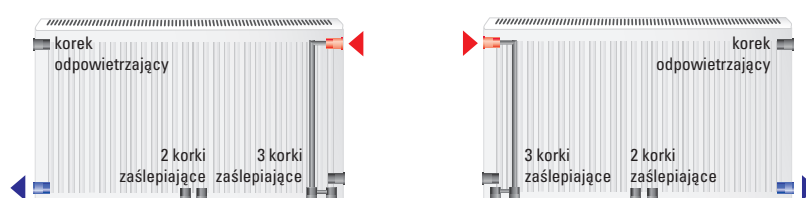

Konwencjonalny wariant  
przyłączenia **K**  
zasilanie/powrót po jednej  
stronie, z prawej lub lewej  
strony





# Grzejniki płytowe, typ M z przyłączem dolnym środkowym

## Zestawy montażowe

Zestawy montażowe						
Wysokość konstrukcyjna grzejnika (mm)	300	400	500	600	900	Gr. mat.V
<b>Wieszak sprężysty typ 20; 21; 22 i 33</b> Ilość potrzebnych wieszaków do montażu grzejników o długości konstrukcyjnej: ■ od 400 do 1600 mm: 2 szt., ■ od 1800 do 2400 mm: 3 szt., ■ od 2600 do 3000 mm: 4 szt.  <i>Zawiesie nie jest zawarte w cenie grzejnika i należy domówić je oddzielnie!</i>	 7710361 <b>16,-</b>	7710362 <b>16,-</b>	7710363 <b>16,-</b>	7710364 <b>16,-</b>	7710365 <b>25,-</b>	nr zam. <b>PLN</b>
<b>Wkładka zaworowa G 1/2"</b> ■ dla głowicy termostatycznej M 30 x 1,5 ■ z nastawą wstępną ■ jednostka dostawy 1 szt. Do każdego grzejnika należy zamówić 1 szt.		7710367 <b>27,50</b>			nr zam. <b>PLN</b>	

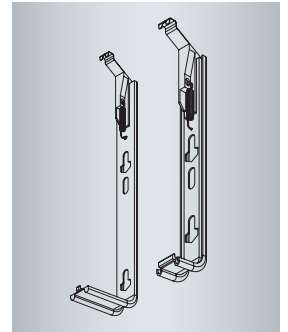

### Wskazówka!

Korki, odpowietrznik i kołki montażowe, znajdują się w zakresie dostawy grzejnika!

Dane techniczne grzejników uniwersalnych patrz Cennik Vitaset

## Grzejniki płytowe, typ M z przyłączem dolnym środkowym typ: 20, 21, 22 i 33

**Uwaga!**

W zakresie grzejnika znajdują się: kołki mocujące, korki zasłepiające oraz odpowietrznik. Ceny grzejników nie zawierają zawieszki oraz wkładki zaworowej, które należy zamówić osobno. patrz strona 87.

**Przegląd zalet:**

- Grzejniki z przyłączem środkowym dają większą swobodę doboru grzejników. Przyłącze środkowe zapewnia symetrię względem otworu okiennego i jest dopasowane do eleganckiej formy grzejnika firmy Viessmann. Dzięki 8 otworom przyłączeniowym grzejnik posiada możliwość podłączenia w wersji M, VK lub K.
- 10 lat gwarancji producenta.
- Zdemontowalne osłony boczne oraz zdemontowalna pokrywa górna pomagają utrzymać grzejnik w czystości.
- Możliwość zastosowania różnych rozmiarów grzejnika na tym samym złączu.
- Grzejnik typ M dostępny w 4 typach, dwu- i trzy płytowy, w wysokościach: 300, 500, 600 i 900 mm
- Wysokiej jakości, trwała powłoka lakiernicza w kolorze białym.
- Obracalna konstrukcja umożliwia podłączenie tego samego grzejnika we wszystkich wariantach zasilania z lewej lub z prawej strony.
- Idealny dla obiektów nowobudowanych i modernizowanych.
- Wytłoczone logo Viessmann na osłonie bocznej grzejnika.
- Parametry techniczne określone i sprawdzone wg DIN EN 442.

Dług. (mm)	Typ 20 Głębokość konstrukcyjna 103 mm Wysokość konstrukcyjna (mm)			Typ 21 Głębokość konstrukcyjna 73 mm Wysokość konstrukcyjna (mm)			Gr.mat.V
	500	600	900	500	600	900	
400	7711813	7711825	7711836	7711843	7711855	7711867	nr zam.
	313	363	507	359	415	574	W
	208	240	334	229	264	364	W
	<b>391,-</b>	<b>411,-</b>	<b>531,-</b>	<b>391,-</b>	<b>425,-</b>	<b>531,-</b>	<b>PLN</b>
500	7711814	7711826	7711837	7711844	7711856	7711868	nr zam.
	391	453	634	449	519	718	W
	260	300	418	287	331	455	W
	<b>411,-</b>	<b>434,-</b>	<b>559,-</b>	<b>411,-</b>	<b>441,-</b>	<b>553,-</b>	<b>PLN</b>
600	7711815	7711827	7711838	7711845	7711857	7711869	nr zam.
	470	544	761	539	623	861	W
	312	360	501	344	397	546	W
	<b>435,-</b>	<b>451,-</b>	<b>588,-</b>	<b>448,-</b>	<b>455,-</b>	<b>605,-</b>	<b>PLN</b>
700	7711816	7711828	7711839	7711846	7711858	7711870	nr zam.
	548	635	888	629	727	1005	W
	364	420	585	401	463	637	W
	<b>460,-</b>	<b>503,-</b>	<b>653,-</b>	<b>485,-</b>	<b>503,-</b>	<b>658,-</b>	<b>PLN</b>
800	7711817	7711829	7711840	7711847	7711859	7711871	nr zam.
	626	725	1014	719	831	1148	W
	416	480	669	459	529	728	W
	<b>489,-</b>	<b>528,-</b>	<b>721,-</b>	<b>515,-</b>	<b>533,-</b>	<b>704,-</b>	<b>PLN</b>
900	7711818	7711830	7711841	7711848	7711860	7711872	nr zam.
	705	816	1141	808	935	1292	W
	468	540	752	516	595	819	W
	<b>545,-</b>	<b>565,-</b>	<b>779,-</b>	<b>548,-</b>	<b>566,-</b>	<b>758,-</b>	<b>PLN</b>
1000	7711819	7711831	7711842	7711849	7711861	7711873	nr zam.
	783	907	1268	898	1038	1435	W
	520	800	836	573	661	910	W
	<b>574,-</b>	<b>585,-</b>	<b>838,-</b>	<b>580,-</b>	<b>596,-</b>	<b>818,-</b>	<b>PLN</b>
1200	7711820	7711832	—	7711850	7711862	—	nr zam.
	939	1088	—	1078	1246	—	W
	624	720	—	688	793	—	W
	<b>654,-</b>	<b>651,-</b>	—	<b>649,-</b>	<b>678,-</b>	—	<b>PLN</b>
1400	7711821	7711833	—	7711851	7711863	—	nr zam.
	1096	1269	—	1258	1454	—	W
	728	840	—	803	926	—	W
	<b>713,-</b>	<b>744,-</b>	—	<b>710,-</b>	<b>771,-</b>	—	<b>PLN</b>
1600	7711822	7711834	—	7711852	7711864	—	nr zam.
	1252	1450	—	1437	1661	—	W
	832	960	—	917	1058	—	W
	<b>778,-</b>	<b>826,-</b>	—	<b>780,-</b>	<b>838,-</b>	—	<b>PLN</b>
1800	7711823	7711835	—	7711853	7711865	—	nr zam.
	1252	1632	—	1617	1869	—	W
	936	1080	—	1032	1190	—	W
	<b>850,-</b>	<b>905,-</b>	—	<b>879,-</b>	<b>930,-</b>	—	<b>PLN</b>
2000	7711824	—	—	7711854	7711866	—	nr zam.
	1409	—	—	1797	2077	—	W
	1040	—	—	1147	1322	—	W
	<b>919,-</b>	—	—	<b>944,-</b>	<b>996,-</b>	—	<b>PLN</b>
2200	—	—	—	—	—	—	nr zam.
	—	—	—	—	—	—	W
	—	—	—	—	—	—	W
	—	—	—	—	—	—	<b>PLN</b>
2600	—	—	—	—	—	—	nr zam.
	—	—	—	—	—	—	W
	—	—	—	—	—	—	W
	—	—	—	—	—	—	<b>PLN</b>
3000	—	—	—	—	—	—	nr zam.
	—	—	—	—	—	—	W
	—	—	—	—	—	—	W
	—	—	—	—	—	—	<b>PLN</b>

**Wskazówka!**

Moc cieplną podano dla zadanej temperatury pomieszczenia 20°C:  
– kolorem pomarańczowym dla temperatury systemowej **70/55°C**  
– kolorem szarym dla **55/45°C**

**10 lat gwarancji  
na grzejniki płytowe**

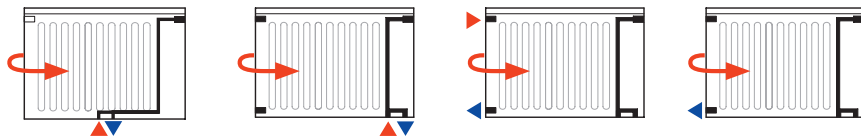

Długość (mm)	Typ 22 Głębokość konstrukcyjna 103 mm Wysokość konstrukcyjna (mm)				Typ 33 Głębokość konstrukcyjna 163 mm Wysokość konstrukcyjna (mm)				Gr.mat.V
	300	500	600	900	300	500	600	900	
400	—	—	7711885 536 342 <b>451,-</b>	7711899 739 470 <b>584,-</b>	—	—	—	7711928 1025 645 <b>821,-</b>	nr zam. W W <b>PLN</b>
500	—	7711935 578 369 <b>494,-</b>	7711886 670 427 <b>473,-</b>	7711900 924 587 <b>614,-</b>	—	—	—	7711929 1282 807 <b>865,-</b>	nr zam. W W <b>PLN</b>
600	7711874 454 290 <b>411,-</b>	7711936 693 442 <b>516,-</b>	7711887 804 513 <b>496,-</b>	7711901 1109 705 <b>644,-</b>	7711908 649 414 <b>616,-</b>	7711946 983 627 <b>715,-</b>	7711919 1136 724 <b>739,-</b>	7711930 1538 968 <b>909,-</b>	nr zam. W W <b>PLN</b>
700	—	7711937 809 516 <b>546,-</b>	7711888 938 598 <b>535,-</b>	7711902 1294 822 <b>716,-</b>	—	7711947 1147 732 <b>774,-</b>	7711920 1325 845 <b>773,-</b>	7711931 1794 1129 <b>994,-</b>	nr zam. W W <b>PLN</b>
800	7711875 606 387 <b>475,-</b>	7711938 924 590 <b>570,-</b>	7711889 1072 684 <b>573,-</b>	7711903 1479 940 <b>793,-</b>	7711909 866 552 <b>690,-</b>	7711948 1311 836 <b>789,-</b>	7711921 1514 966 <b>805,-</b>	7711932 2051 1290 <b>1080,-</b>	nr zam. W W <b>PLN</b>
900	—	7711939 1040 664 <b>606,-</b>	7711890 1206 769 <b>614,-</b>	7711904 1664 1057 <b>855,-</b>	—	7711949 1475 941 <b>844,-</b>	7711922 1703 1087 <b>864,-</b>	7711933 2307 1452 <b>1171,-</b>	nr zam. W W <b>PLN</b>
1000	7711876 757 484 <b>523,-</b>	7711940 1155 737 <b>636,-</b>	7711891 1340 855 <b>638,-</b>	7711905 1849 1174 <b>920,-</b>	7711910 1082 691 <b>779,-</b>	7711950 1639 1045 <b>896,-</b>	7711923 1893 1207 <b>919,-</b>	7711934 2564 1613 <b>1259,-</b>	nr zam. W W <b>PLN</b>
1200	7711877 909 581 <b>573,-</b>	7711941 1386 885 <b>730,-</b>	7711892 1608 1026 <b>711,-</b>	7711906 2218 1409 <b>1039,-</b>	7711911 1299 829 <b>864,-</b>	7711951 1966 1255 <b>1005,-</b>	7711924 2271 1449 <b>1034,-</b>	—	nr zam. W W <b>PLN</b>
1400	7711878 984 678 <b>631,-</b>	7711942 1502 1032 <b>859,-</b>	7711893 1742 1196 <b>810,-</b>	7711907 2403 1644 <b>1143,-</b>	7711912 1515 967 <b>950,-</b>	7711952 2294 1464 <b>1179,-</b>	7711925 2650 1690 <b>1258,-</b>	—	nr zam. W W <b>PLN</b>
1600	7711879 1212 774 <b>710,-</b>	7711943 1848 1180 <b>938,-</b>	7711894 2144 1367 <b>918,-</b>	—	7711913 1731 1105 <b>1035,-</b>	7711953 2622 1673 <b>1288,-</b>	7711926 3028 1932 <b>1388,-</b>	—	nr zam. W W <b>PLN</b>
1800	7711880 1363 871 <b>756,-</b>	7711944 2080 1327 <b>1026,-</b>	7711895 2412 1538 <b>995,-</b>	—	7711914 1948 1243 <b>1095,-</b>	7711954 2950 1882 <b>1414,-</b>	7711927 3407 2173 <b>1528,-</b>	—	nr zam. W W <b>PLN</b>
2000	7711881 1514 968 <b>801,-</b>	7711945 2311 1475 <b>1110,-</b>	7711896 2680 1709 <b>1076,-</b>	—	7711915 2164 1381 <b>1175,-</b>	—	—	—	nr zam. W W <b>PLN</b>
2200	7711882 1666 1065 <b>864,-</b>	—	7711897 2948 1880 <b>1161,-</b>	—	7711916 2381 1519 <b>1250,-</b>	—	—	—	nr zam. W W <b>PLN</b>
2600	7711883 1969 1258 <b>984,-</b>	—	7711898 3484 2222 <b>1328,-</b>	—	7711917 2813 1796 <b>1408,-</b>	—	—	—	nr zam. W W <b>PLN</b>
3000	7711884 2272 1452 <b>1103,-</b>	—	—	—	7711918 3246 2072 <b>1556,-</b>	—	—	—	nr zam. W W <b>PLN</b>

# Grzejniki płytowe typ VK/K Plan z przyłączem dolnym lub bocznym

## Jeden grzejnik dwie możliwości!

Wybierając grzejnik typu VK/K Plan w każdej chwili możesz zdecydować o możliwości podłączenia dolnego typ VK lub bocznego typ K domawiając wkładkę termostatyczną i odpowiednią ilość wieszaków.

## Ilość potrzebnych wieszaków

do montażu grzejników o długości konstrukcyjnej:

- od 400 do 1600 mm: **2 szt.**,
- od 1800 do 2400 mm: **3 szt.**,
- od 2600 do 3000 mm: **4 szt.**



**Osprzęt dodatkowy dla grzejnika typ VK (przyłącze dolne)**



**Osprzęt dodatkowy dla grzejnika typ K (przyłącze boczne)**

## Warianty przyłączenia

Zintegrowany wariant przyłączenia **VK** zasilanie/powrót od dołu, z prawej lub lewej strony

### Przyłącze dolne z prawej strony



### Przyłącze dolne z lewej strony



Konwencjonalny wariant przyłączenia **K** zasilanie/powrót przeciwnie, z prawej lub lewej strony

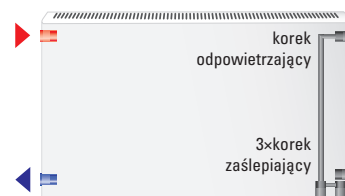
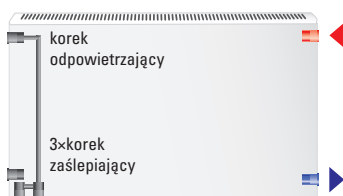

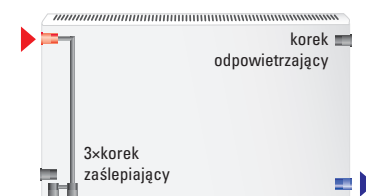
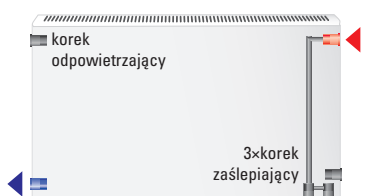

Konwencjonalny wariant przyłączenia **K** zasilanie/powrót po jednej stronie, z prawej lub lewej strony



Grzejniki płytowe  
typ VK/K Plan z przyłączem  
dolnym lub bocznym

Zestawy  
montażowe

Zestawy montażowe						
Wysokość konstrukcyjna grzejnika (mm)	300	400	500	600	900	Gr. mat.V
<b>Wieszak sprężysty typ 20; 21; 22 i 33</b> Ilość potrzebnych wieszaków do montażu grzejników o długości konstrukcyjnej: ■ od 400 do 1600 mm: 2 szt., ■ od 1800 do 2400 mm: 3 szt., ■ od 2600 do 3000 mm: 4 szt.  <i>Zawiesie nie jest zawarte w cenie grzejnika i należy domówić je oddzielnie!</i>	7710361 <b>16,-</b>	7710362 <b>16,-</b>	7710363 <b>16,-</b>	7710364 <b>16,-</b>	7710365 <b>25,-</b>	nr zam. <b>PLN</b>
						
<b>Wkładka zaworowa G 1/2"</b> ■ dla głowicy termostatycznej M 30 x 1,5 ■ z nastawą wstępną ■ jednostka dostawy 1 szt. Do każdego grzejnika należy zamówić 1 szt.			7710367 <b>27,50</b>			nr zam. <b>PLN</b>

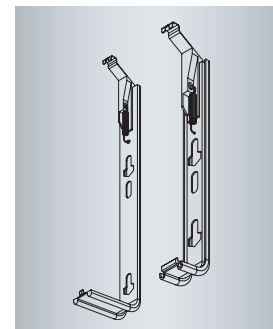

**Wskazówka!**

Korki, odpowietrznik i kołki montażowe, znajdują się w zakresie dostawy grzejnika!

Dane techniczne grzejników uniwersalnych patrz Cennik Vitoset

## Grzejniki płytowe typ VK/K Plan z przyłączem dolnym z prawej strony lub bocznym typ: 20, 21, 22 i 33

**Uwaga!**

W zakresie grzejnika znajdują się: kołki mocujące, korki zaślepiające oraz odpowietrznik. Ceny grzejników nie zawierają zawieszki oraz wkładki zaworowej, które należy zamówić osobno, patrz strona 87.

**Przegląd zalet:**

- Grzejnik posiada gładką płytę przednią z cienkiego aluminium co czyni go **nadzwyczajnie estetycznym elementem aranżacji wnętrza**.
- Grzejnik typ VK Plan dostępny w 4 typach, dwu- i trzy płytowy, w wysokościach: 300, 400, 500, 600 i 900 mm.
- 10 lat gwarancji producenta.
- Wysokiej jakości, trwała powłoka lakiernicza w kolorze białym.
- Wytłoczone logo Viessmann na osłonie bocznej grzejnika.
- Proste w obsłudze oraz łatwe do utrzymania w czystości, co stanowi dodatkową zaletę szczególnie dla osób wrażliwych na alergię.
- Idealny dla obiektów nowobudowanych i modernizowanych.
- Przyłącze dolne z **prawej** strony grzejnika.
- Parametry techniczne określone i sprawdzone wg DIN EN 442.

Dług. (mm)	Typ 20 Głębokość konstrukcyjna 103 mm Wysokość konstrukcyjna (mm)			Typ 21 Głębokość konstr. 70 mm Wysokość konstrukcyjna (mm)			Gr.mat.V
	500	600	900	500	600	900	
400	7710045	7710057	7710073	7710080	7710092	7710104	nr zam.
	285	332	461	330	394	524	W
	189	220	304	214	253	346	W
	<b>365,-</b>	<b>446,-</b>	<b>546,-</b>	<b>394,-</b>	<b>460,-</b>	<b>618,-</b>	<b>PLN</b>
500	7710046	7710058	7710074	7710081	7710093	7710105	nr zam.
	356	415	576	412	492	655	W
	237	276	380	268	316	433	W
	<b>434,-</b>	<b>481,-</b>	<b>609,-</b>	<b>419,-</b>	<b>490,-</b>	<b>664,-</b>	<b>PLN</b>
600	7710047	7710059	7710075	7710082	7710094	7710106	nr zam.
	428	498	691	495	590	786	W
	284	331	456	321	379	520	W
	<b>463,-</b>	<b>513,-</b>	<b>673,-</b>	<b>460,-</b>	<b>528,-</b>	<b>698,-</b>	<b>PLN</b>
700	7710048	7710060	7710076	7710083	7710095	7710107	nr zam.
	499	581	806	577	689	917	W
	331	386	532	375	443	606	W
	<b>506,-</b>	<b>558,-</b>	<b>750,-</b>	<b>496,-</b>	<b>585,-</b>	<b>771,-</b>	<b>PLN</b>
800	7710049	7710062	7710077	7710084	7710096	7710108	nr zam.
	570	663	921	660	787	1048	W
	379	441	608	429	506	693	W
	<b>544,-</b>	<b>596,-</b>	<b>829,-</b>	<b>565,-</b>	<b>640,-</b>	<b>881,-</b>	<b>PLN</b>
900	7710050	7710063	7710078	7710085	7710097	7710109	nr zam.
	641	746	1036	742	886	1179	W
	426	496	684	482	569	779	W
	<b>618,-</b>	<b>666,-</b>	<b>905,-</b>	<b>605,-</b>	<b>710,-</b>	<b>956,-</b>	<b>PLN</b>
1000	7710051	7710064	7710079	7710086	7710098	7710110	nr zam.
	713	829	1151	825	984	1310	W
	473	551	760	536	632	866	W
	<b>663,-</b>	<b>731,-</b>	<b>981,-</b>	<b>656,-</b>	<b>763,-</b>	<b>1028,-</b>	<b>PLN</b>
1200	7710052	7710067	—	7710087	7710099	—	nr zam.
	855	995	—	989	1181	—	W
	568	661	—	643	759	—	W
	<b>750,-</b>	<b>831,-</b>	—	<b>821,-</b>	<b>894,-</b>	—	<b>PLN</b>
1400	7710053	7710069	—	7710088	7710100	—	nr zam.
	998	1161	—	1154	1378	—	W
	663	772	—	750	885	—	W
	<b>855,-</b>	<b>960,-</b>	—	<b>904,-</b>	<b>1026,-</b>	—	<b>PLN</b>
1600	7710054	7710070	—	7710089	7710101	—	nr zam.
	1140	1327	—	1319	1574	—	W
	757	882	—	857	1012	—	W
	<b>960,-</b>	<b>1079,-</b>	—	<b>991,-</b>	<b>1170,-</b>	—	<b>PLN</b>
1800	7710055	7710071	—	7710090	7710102	—	nr zam.
	1283	1493	—	1484	1771	—	W
	852	992	—	964	1138	—	W
	<b>1069,-</b>	<b>1195,-</b>	—	<b>1091,-</b>	<b>1289,-</b>	—	<b>PLN</b>
2000	7710056	7710072	—	7710091	7710103	—	nr zam.
	1425	1659	—	1649	1968	—	W
	947	1102	—	1072	1264	—	W
	<b>1160,-</b>	<b>1295,-</b>	—	<b>1186,-</b>	<b>1420,-</b>	—	<b>PLN</b>

**Wskazówka!**

Moc cieplną podano dla zadanej temperatury pomieszczenia 20°C:  
– kolorem pomarańczowym dla temperatury systemowej **70/55°C**  
– kolorem szarym dla **55/45°C**

**10 lat gwarancji  
na grzejniki płytowe**

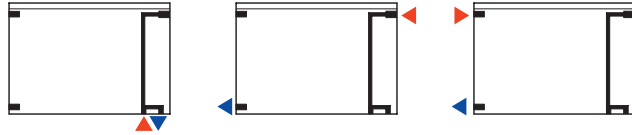

Dług. (mm)	Typ 22 Głębokość konstrukcyjna 100 mm Wysokość konstrukcyjna (mm)					Typ 33 Głębokość konstrukcyjna 155 mm Wysokość konstrukcyjna (mm)					Gr.mat.V
	300	400	500	600	900	300	400	500	600	900	
400	—	7710117 371 239 <b>473,-</b>	7710129 444 286 <b>553,-</b>	7710141 515 330 <b>591,-</b>	7710153 713 454 <b>736,-</b>	—	—	—	—	7710200 970 614 <b>986,-</b>	nr zam. W W <b>PLN</b>
500	—	7710118 463 299 <b>498,-</b>	7710130 555 357 <b>588,-</b>	7710142 643 413 <b>625,-</b>	7710154 891 568 <b>785,-</b>	—	—	7710180 772 495 <b>736,-</b>	7710190 893 570 <b>803,-</b>	7710201 1212 768 <b>1050,-</b>	nr zam. W W <b>PLN</b>
600	—	7710119 556 358 <b>526,-</b>	7710131 666 429 <b>621,-</b>	7710143 772 496 <b>661,-</b>	7710155 1069 681 <b>834,-</b>	—	7710172 772 496 <b>723,-</b>	7710181 927 594 <b>771,-</b>	7710191 1071 684 <b>845,-</b>	7710202 1455 922 <b>1114,-</b>	nr zam. W W <b>PLN</b>
700	—	7710120 649 418 <b>560,-</b>	7710132 777 500 <b>660,-</b>	7710144 901 578 <b>705,-</b>	7710156 1247 795 <b>935,-</b>	—	—	7710182 1081 693 <b>839,-</b>	7710192 1250 798 <b>891,-</b>	7710203 1697 1075 <b>1225,-</b>	nr zam. W W <b>PLN</b>
800	—	7710121 742 478 <b>594,-</b>	7710133 888 571 <b>695,-</b>	7710145 1029 661 <b>745,-</b>	7710157 1426 908 <b>1038,-</b>	—	7710173 1029 662 <b>813,-</b>	7710183 1235 791 <b>863,-</b>	7710193 1428 912 <b>936,-</b>	7710204 1940 1229 <b>1336,-</b>	nr zam. W W <b>PLN</b>
900	—	7710122 834 538 <b>633,-</b>	7710134 999 643 <b>710,-</b>	7710146 1158 744 <b>783,-</b>	7710158 1604 1022 <b>1125,-</b>	—	—	7710184 1390 890 <b>925,-</b>	7710194 1607 1026 <b>1008,-</b>	7710205 2182 1382 <b>1453,-</b>	nr zam. W W <b>PLN</b>
1000	7710111 734 474 <b>658,-</b>	7710123 927 597 <b>665,-</b>	7710135 1110 714 <b>716,-</b>	7710147 1287 826 <b>788,-</b>	7710159 1782 1135 <b>1216,-</b>	7710164 1011 652 <b>881,-</b>	7710174 1287 827 <b>928,-</b>	7710185 1544 989 <b>989,-</b>	7710195 1785 1140 <b>1026,-</b>	7710206 2425 1536 <b>1565,-</b>	nr zam. W W <b>PLN</b>
1200	7710112 881 569 <b>728,-</b>	7710124 1112 717 <b>755,-</b>	7710136 1333 857 <b>848,-</b>	7710148 1544 991 <b>928,-</b>	7710162 2138 1362 <b>1384,-</b>	7710432 1213 782 <b>1031,-</b>	7710175 1544 992 <b>1039,-</b>	7710186 1853 1187 <b>1113,-</b>	7710196 2142 1368 <b>1236,-</b>	—	nr zam. W W <b>PLN</b>
1400	7710113 1028 663 <b>791,-</b>	7710125 1298 836 <b>860,-</b>	7710137 1555 1000 <b>1073,-</b>	7710149 1802 1157 <b>1118,-</b>	7710163 2495 1589 <b>1495,-</b>	7710167 1415 912 <b>1085,-</b>	7710176 1801 1158 <b>1190,-</b>	7710187 2162 1385 <b>1310,-</b>	7710197 2499 1596 <b>1493,-</b>	—	nr zam. W W <b>PLN</b>
1600	7710114 1175 758 <b>865,-</b>	7710126 1483 956 <b>973,-</b>	7710138 1777 1143 <b>1180,-</b>	7710150 2059 1322 <b>1236,-</b>	—	7710169 1617 1043 <b>1189,-</b>	7710177 2059 1323 <b>1305,-</b>	7710188 2471 1583 <b>1438,-</b>	7710198 2856 1824 <b>1654,-</b>	—	nr zam. W W <b>PLN</b>
1800	7710115 1322 853 <b>936,-</b>	7710127 1669 1075 <b>1091,-</b>	7710139 1999 1286 <b>1296,-</b>	7710151 2316 1487 <b>1315,-</b>	—	7710170 1819 1173 <b>1296,-</b>	7710178 2316 1489 <b>1431,-</b>	7710189 2780 1781 <b>1585,-</b>	7710199 3213 2052 <b>1815,-</b>	—	nr zam. W W <b>PLN</b>
2000	7710116 1468 948 <b>1004,-</b>	7710128 1854 1194 <b>1178,-</b>	7710140 2221 1428 <b>1408,-</b>	7710152 2574 1652 <b>1425,-</b>	—	7710171 2021 1303 <b>1400,-</b>	7710179 2573 1654 <b>1541,-</b>	—	—	—	nr zam. W W <b>PLN</b>

## Grzejniki płytowe typ VK/K Plan z przyłączem dolnym z lewej strony lub bocznym typ: 20, 21, 22 i 33

**Uwaga!**

W zakresie grzejnika znajdują się: kołki mocujące, korki zaślepiające oraz odpowietrznik. Ceny grzejników nie zawierają zawiesi oraz wkładki zaworowej, które należy zamówić osobno, patrz strona 87.

**Przegląd zalet:**

- Grzejnik posiada gładką płytę przednią z cienkiego aluminium co czyni go **nadzwyczajnie estetycznym elementem aranżacji wnętrza.**
- Grzejnik typ VK Plan dostępny w 4 typach, dwu- i trzy płytowy, w wysokościach: 300, 400, 500, 600 i 900 mm.
- 10 lat gwarancji producenta.
- Wysokiej jakości, trwała powłoka lakiernicza w kolorze białym.
- Wytłoczone logo Viessmann na osłonie bocznej grzejnika.
- Proste w obsłudze oraz łatwe do utrzymania w czystości, co stanowi dodatkową zaletę szczególnie dla osób wrażliwych na alergię.
- Idealny dla obiektów nowobudowanych i modernizowanych.
- Przyłącze dolne z **lewej** strony grzejnika.
- Parametry techniczne określone i sprawdzone wg DIN EN 442.

Dług. (mm)	Typ 20 Głębokość konstrukcyjna 103 mm Wysokość konstrukcyjna (mm)			Typ 21 Głębokość konstrukcyjna 70 mm Wysokość konstrukcyjna (mm)			Gr.mat.V
	500	600	900	500	600	900	
400	7710207	7710219	7710231	7710238	7710250	7710262	nr zam.
	285	332	461	330	394	524	W
	189	220	304	214	253	346	W
	<b>365,-</b>	<b>446,-</b>	<b>546,-</b>	<b>394,-</b>	<b>460,-</b>	<b>618,-</b>	<b>PLN</b>
500	7710208	7710220	7710232	7710239	7710251	7710263	nr zam.
	356	415	576	412	492	655	W
	237	276	380	268	316	433	W
	<b>434,-</b>	<b>481,-</b>	<b>609,-</b>	<b>419,-</b>	<b>490,-</b>	<b>664,-</b>	<b>PLN</b>
600	7710209	7710221	7710233	7710240	7710252	7710264	nr zam.
	428	498	691	495	590	786	W
	284	331	456	321	379	520	W
	<b>463,-</b>	<b>513,-</b>	<b>673,-</b>	<b>460,-</b>	<b>528,-</b>	<b>698,-</b>	<b>PLN</b>
700	7710210	7710222	7710234	7710241	7710253	7710265	nr zam.
	499	581	806	577	689	917	W
	331	386	532	375	443	606	W
	<b>506,-</b>	<b>558,-</b>	<b>750,-</b>	<b>496,-</b>	<b>585,-</b>	<b>771,-</b>	<b>PLN</b>
800	7710211	7710223	7710235	7710242	7710254	7710266	nr zam.
	570	663	921	660	787	1048	W
	379	441	608	429	506	693	W
	<b>544,-</b>	<b>596,-</b>	<b>829,-</b>	<b>565,-</b>	<b>640,-</b>	<b>881,-</b>	<b>PLN</b>
900	7710212	7710224	7710236	7710243	7710255	7710267	nr zam.
	641	746	1036	742	886	1179	W
	426	496	684	482	569	779	W
	<b>618,-</b>	<b>666,-</b>	<b>905,-</b>	<b>605,-</b>	<b>710,-</b>	<b>956,-</b>	<b>PLN</b>
1000	7710213	7710225	7710237	7710244	7710256	7710268	nr zam.
	713	829	1151	825	984	1310	W
	473	551	760	536	632	866	W
	<b>663,-</b>	<b>731,-</b>	<b>981,-</b>	<b>656,-</b>	<b>763,-</b>	<b>1028,-</b>	<b>PLN</b>
1200	7710214	7710226	—	7710245	7710257	—	nr zam.
	855	995	—	989	1181	—	W
	568	661	—	643	759	—	W
	<b>750,-</b>	<b>831,-</b>	—	<b>821,-</b>	<b>894,-</b>	—	<b>PLN</b>
1400	7710215	7710227	—	7710246	7710258	—	nr zam.
	998	1161	—	1154	1378	—	W
	663	772	—	750	885	—	W
	<b>855,-</b>	<b>960,-</b>	—	<b>904,-</b>	<b>1026,-</b>	—	<b>PLN</b>
1600	7710216	7710228	—	7710247	7710259	—	nr zam.
	1140	1327	—	1319	1574	—	W
	757	882	—	857	1012	—	W
	<b>960,-</b>	<b>1079,-</b>	—	<b>991,-</b>	<b>1170,-</b>	—	<b>PLN</b>
1800	7710217	7710229	—	7710248	7710260	—	nr zam.
	1283	1493	—	1484	1771	—	W
	852	992	—	964	1138	—	W
	<b>1069,-</b>	<b>1195,-</b>	—	<b>1091,-</b>	<b>1289,-</b>	—	<b>PLN</b>
2000	7710218	7710230	—	7710249	7710261	—	nr zam.
	1425	1659	—	1649	1968	—	W
	947	1102	—	1072	1264	—	W
	<b>1160,-</b>	<b>1295,-</b>	—	<b>1186,-</b>	<b>1420,-</b>	—	<b>PLN</b>

**Wskazówka!**

Moc cieplną podano dla zadanej temperatury pomieszczenia 20°C:  
– kolorem pomarańczowym dla temperatury systemowej **70/55°C**  
– kolorem szarym dla **55/45°C**

**10 lat gwarancji  
na grzejniki płytowe**



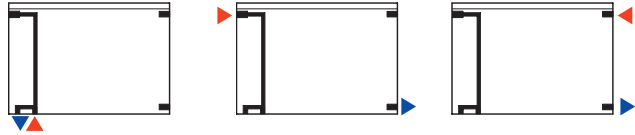

Dług. (mm)	Typ 22 Głębokość konstrukcyjna 100 mm Wysokość konstrukcyjna (mm)					Typ 33 Głębokość konstrukcyjna 155 mm Wysokość konstrukcyjna (mm)					Gr.mat.V
	300	400	500	600	900	300	400	500	600	900	
400	—	7710275 371 239 <b>473,-</b>	7710287 444 286 <b>553,-</b>	7710299 515 330 <b>591,-</b>	7710311 713 454 <b>736,-</b>	—	—	—	—	7710354 970 614 <b>986,-</b>	nr zam. W W <b>PLN</b>
500	—	7710276 463 299 <b>498,-</b>	7710288 555 357 <b>588,-</b>	7710300 643 413 <b>625,-</b>	7710312 891 568 <b>785,-</b>	—	—	7710334 772 495 <b>736,-</b>	7710344 893 570 <b>803,-</b>	7710355 1212 768 <b>1050,-</b>	nr zam. W W <b>PLN</b>
600	—	7710277 556 358 <b>526,-</b>	7710289 666 429 <b>621,-</b>	7710301 772 496 <b>661,-</b>	7710313 1069 681 <b>834,-</b>	—	7710326 772 496 <b>723,-</b>	7710335 927 594 <b>771,-</b>	7710345 1071 684 <b>845,-</b>	7710356 1455 922 <b>1114,-</b>	nr zam. W W <b>PLN</b>
700	—	7710278 649 418 <b>560,-</b>	7710290 777 500 <b>660,-</b>	7710302 901 578 <b>705,-</b>	7710314 1247 795 <b>935,-</b>	—	—	7710336 1081 693 <b>839,-</b>	7710346 1250 798 <b>891,-</b>	7710357 1697 1075 <b>1225,-</b>	nr zam. W W <b>PLN</b>
800	—	7710279 742 478 <b>594,-</b>	7710291 888 571 <b>695,-</b>	7710303 1029 661 <b>745,-</b>	7710315 1426 908 <b>1038,-</b>	—	7710327 1029 662 <b>813,-</b>	7710337 1235 791 <b>863,-</b>	7710347 1428 912 <b>936,-</b>	7710358 1940 1229 <b>1336,-</b>	nr zam. W W <b>PLN</b>
900	—	7710280 834 538 <b>633,-</b>	7710292 999 643 <b>710,-</b>	7710304 1158 744 <b>783,-</b>	7710316 1604 1022 <b>1125,-</b>	—	—	7710338 1390 890 <b>925,-</b>	7710348 1607 1026 <b>1008,-</b>	7710359 2182 1382 <b>1453,-</b>	nr zam. W W <b>PLN</b>
1000	7710269 734 474 <b>658,-</b>	7710281 927 597 <b>665,-</b>	7710293 1110 714 <b>716,-</b>	7710305 1287 826 <b>788,-</b>	7710317 1782 1135 <b>1216,-</b>	7710320 1011 652 <b>881,-</b>	7710328 1287 827 <b>928,-</b>	7710339 1544 989 <b>989,-</b>	7710349 1785 1140 <b>1026,-</b>	7710360 2425 1536 <b>1565,-</b>	nr zam. W W <b>PLN</b>
1200	7710270 881 569 <b>728,-</b>	7710282 1112 717 <b>755,-</b>	7710294 1333 857 <b>848,-</b>	7710306 1544 991 <b>928,-</b>	7710318 2138 1362 <b>1384,-</b>	7710321 1213 782 <b>983,-</b>	7710329 1544 992 <b>1039,-</b>	7710340 1853 1187 <b>1113,-</b>	7710350 2142 1368 <b>1236,-</b>	—	nr zam. W W <b>PLN</b>
1400	7710271 1028 663 <b>791,-</b>	7710283 1298 836 <b>860,-</b>	7710295 1555 1000 <b>1073,-</b>	7710307 1802 1157 <b>1118,-</b>	7710319 2495 1589 <b>1495,-</b>	7710322 1415 912 <b>1085,-</b>	7710330 1801 1158 <b>1190,-</b>	7710341 2162 1385 <b>1310,-</b>	7710351 2499 1596 <b>1493,-</b>	—	nr zam. W W <b>PLN</b>
1600	7710272 1175 758 <b>865,-</b>	7710284 1483 956 <b>973,-</b>	7710296 1777 1143 <b>1180,-</b>	7710308 2059 1322 <b>1236,-</b>	—	7710323 1617 1043 <b>1189,-</b>	7710331 2059 1323 <b>1305,-</b>	7710342 2471 1583 <b>1438,-</b>	7710352 2856 1824 <b>1654,-</b>	—	nr zam. W W <b>PLN</b>
1800	7710273 1322 853 <b>936,-</b>	7710285 1669 1075 <b>1091,-</b>	7710297 1999 1286 <b>1296,-</b>	7710309 2316 1487 <b>1315,-</b>	—	7710324 1819 1173 <b>1296,-</b>	7710332 2316 1489 <b>1431,-</b>	7710343 2780 1781 <b>1585,-</b>	7710353 3213 2052 <b>1815,-</b>	—	nr zam. W W <b>PLN</b>
2000	7710274 1468 948 <b>1004,-</b>	7710286 1854 1194 <b>1178,-</b>	7710298 2221 1428 <b>1408,-</b>	7710310 2574 1652 <b>1425,-</b>	—	7710325 2021 1303 <b>1400,-</b>	7710333 2573 1654 <b>1541,-</b>	—	—	—	nr zam. W W <b>PLN</b>

# Grzejniki higieniczne typ VK/K z przyłączem dolnym lub bocznym

## Jeden grzejnik dwie możliwości!

Wybierając grzejnik typu VK/K w każdej chwili możesz zdecydować o możliwości podłączenia dolnego typ VK lub bocznego typ K domawiając wkładkę termostatyczną i odpowiednią ilość wieszaków.

## Ilość potrzebnych wieszaków

do montażu grzejników o długości konstrukcyjnej:

- od 400 do 1600 mm: **2 szt.**,
- od 1800 do 2400 mm: **3 szt.**,



**Osprzęt dodatkowy dla grzejnika typ VK (przyłącze dolne)**



**Osprzęt dodatkowy dla grzejnika typ K (przyłącze boczne)**

## Warianty przyłączenia

Zintegrowany wariant przyłączenia **VK** zasilanie/powrót od dołu, z prawej lub lewej strony

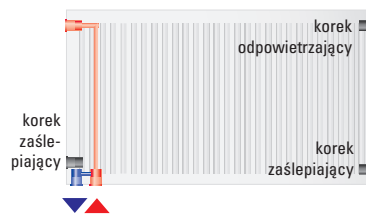
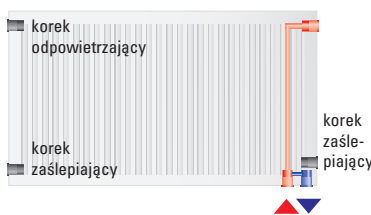



Konwencjonalny wariant przyłączenia **K** zasilanie/powrót przeciwnie, z prawej lub lewej strony



Konwencjonalny wariant przyłączenia **K** zasilanie/powrót po jednej stronie, z prawej lub lewej strony



Zestawy montażowe				
Wysokość konstrukcyjna grzejnika (mm)	500	600	900	Gr.mat.V
<b>Wieszak sprężysty typ 10</b> Ilość potrzebnych wieszaków do montażu grzejników o długości konstrukcyjnej: ■ od 400 do 1600 mm: 2 szt., ■ od 1800 do 2400 mm: 3 szt., <i>Zawiesie nie jest zawarte w cenie grzejnika i należy domówić je oddzielnie!</i>	 7710608 17,-	7710609 17,-	7710610 26,-	nr zam. PLN
<b>Wieszak sprężysty typ 20 i 30</b> Ilość potrzebnych wieszaków do montażu grzejników o długości konstrukcyjnej: ■ od 400 do 1600 mm: 2 szt., ■ od 1800 do 2400 mm: 3 szt., <i>Zawiesie nie jest zawarte w cenie grzejnika i należy domówić je oddzielnie!</i>	 7710611 17,-	7710612 17,-	7710613 26,-	nr zam. PLN
<b>Wkładka zaworowa G ½"</b> ■ dla głowicy termostatycznej M 30 x 1,5 ■ z nastawą wstępną ■ jednostka dostawy 1 szt. <i>Do każdego grzejnika należy zamówić 1 szt.</i>		7710367 27,50		nr zam. PLN

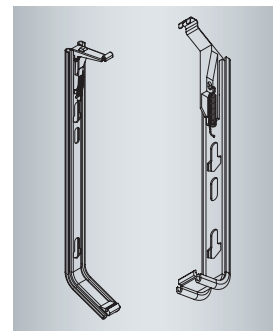

**Wskazówka!**

Korki, odpowietrznik i kołki montażowe, znajdują się w zakresie dostawy grzejnika!

Dane techniczne grzejników uniwersalnych patrz Cennik Vitaset

**Uwaga!**

W zakresie grzejnika znajdują się: kołki mocujące, korki zaślepiające oraz odpowietrznik. Ceny grzejników nie zawierają zawieszki oraz wkładki zaworowej, które należy zamówić osobno, patrz strona 87.

**Przegląd zalet:**

- Grzejnik nie posiada radiatorów, osłon bocznych oraz pokrywy górnej grzejnika, co pozwala na jego zastosowanie w obiektach min. **służby zdrowia i gastronomicznych.**
- Grzejnik higieniczny VK dostępny w 3 typach, jedno-, dwu- i trzy płytowy, w wysokościach: 500, 600 i 900 mm.
- 10 lat gwarancji producenta.
- Wysokiej jakości, trwała powłoka lakiernicza w kolorze białym.
- Proste w obsłudze oraz łatwe do utrzymania w czystości, co stanowi dodatkową zaletę szczególnie dla osób wrażliwych na alergie.
- Idealny dla obiektów nowobudowanych i modernizowanych.
- Obracalna konstrukcja umożliwia podłączenie tego samego grzejnika we wszystkich wariantach zasilania z lewej lub z prawej strony.
- Parametry techniczne określone i sprawdzone wg DIN EN 442.

Typ 10 Głębokość konstrukcyjna 59 mm Wysokość konstrukcyjna (mm)					
Dług. (mm)	500	600	900	Gr.mat.V	
400	7711984	7711992	7710007	nr zam.	
	172	203	290	W	
	110	130	185	W	
	<b>203,-</b>	<b>224,-</b>	<b>246,-</b>	<b>PLN</b>	
500	7711985	7711993	7710009	nr zam.	
	215	254	362	W	
	138	163	231	W	
	<b>210,-</b>	<b>235,-</b>	<b>258,-</b>	<b>PLN</b>	
600	7711986	7711994	7710010	nr zam.	
	258	305	435	W	
	166	195	277	W	
	<b>221,-</b>	<b>248,-</b>	<b>299,-</b>	<b>PLN</b>	
700	7711987	7711995	7710011	nr zam.	
	301	355	507	W	
	193	228	323	W	
	<b>240,-</b>	<b>275,-</b>	<b>329,-</b>	<b>PLN</b>	
800	7711988	7711996	7710012	nr zam.	
	344	406	579	W	
	221	260	370	W	
	<b>263,-</b>	<b>295,-</b>	<b>360,-</b>	<b>PLN</b>	
900	7711989	7711997	7710013	nr zam.	
	388	457	652	W	
	249	293	416	W	
	<b>276,-</b>	<b>305,-</b>	<b>388,-</b>	<b>PLN</b>	
1000	7711990	7711998	7710014	nr zam.	
	431	508	724	W	
	276	326	462	W	
	<b>281,-</b>	<b>325,-</b>	<b>419,-</b>	<b>PLN</b>	
1100	7711991	7711999	7710015	nr zam.	
	474	558	797	W	
	304	358	508	W	
	<b>295,-</b>	<b>339,-</b>	<b>449,-</b>	<b>PLN</b>	
1200	—	7710000	—	nr zam.	
	—	609	—	W	
	—	391	—	W	
	—	<b>359,-</b>	—	<b>PLN</b>	
1400	—	7710003	—	nr zam.	
	—	711	—	W	
	—	456	—	W	
	—	<b>399,-</b>	—	<b>PLN</b>	
1600	—	7710004	—	nr zam.	
	—	812	—	W	
	—	521	—	W	
	—	<b>443,-</b>	—	<b>PLN</b>	
1800	—	7710005	—	nr zam.	
	—	914	—	W	
	—	586	—	W	
	—	<b>491,-</b>	—	<b>PLN</b>	
2000	—	7710006	—	nr zam.	
	—	1015	—	W	
	—	651	—	W	
	—	<b>531,-</b>	—	<b>PLN</b>	

**Wskazówka!**

Moc cieplną podano dla zadanej temperatury pomieszczenia 20°C:  
– kolorem pomarańczowym dla temperatury systemowej **70/55°C**  
– kolorem szarym dla **55/45°C**

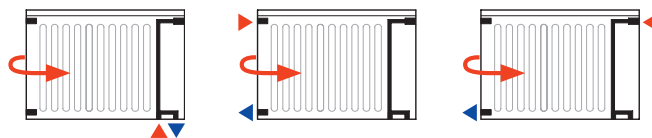

Długość (mm)	Typ 20 Głębokość konstrukcyjna 73 mm Wysokość konstrukcyjna (mm)			Typ 30 Głębokość konstrukcyjna 163 mm Wysokość konstrukcyjna (mm)			Gr.mat.V
	500	600	900	500	600	900	
400	7711955 313 208 <b>260,-</b>	7711963 363 240 <b>276,-</b>	7711976 507 334 <b>390,-</b>	7710016 422 270 <b>358,-</b>	7710024 497 327 <b>388,-</b>	7710037 652 394 <b>546,-</b>	nr zam. W W <b>PLN</b>
500	7711956 391 260 <b>278,-</b>	7711964 453 300 <b>296,-</b>	7711977 634 418 <b>431,-</b>	7710017 527 338 <b>378,-</b>	7710025 621 409 <b>411,-</b>	7710038 815 492 <b>575,-</b>	nr zam. W W <b>PLN</b>
600	7711957 470 312 <b>305,-</b>	7711965 544 360 <b>330,-</b>	7711978 761 501 <b>470,-</b>	7710018 632 406 <b>439,-</b>	7710026 745 491 <b>465,-</b>	7710039 979 591 <b>651,-</b>	nr zam. W W <b>PLN</b>
700	7711958 548 364 <b>339,-</b>	7711966 635 420 <b>365,-</b>	7711979 888 585 <b>519,-</b>	7710019 738 473 <b>471,-</b>	7710027 869 573 <b>511,-</b>	7710040 1142 689 <b>731,-</b>	nr zam. W W <b>PLN</b>
800	7711959 626 416 <b>368,-</b>	7711967 725 480 <b>399,-</b>	7711980 1014 669 <b>560,-</b>	7710020 843 541 <b>514,-</b>	7710028 994 655 <b>558,-</b>	7710041 1305 787 <b>794,-</b>	nr zam. W W <b>PLN</b>
900	7711960 704 468 <b>401,-</b>	7711968 816 540 <b>443,-</b>	7711981 1141 752 <b>614,-</b>	7710021 949 609 <b>565,-</b>	7710029 1118 737 <b>611,-</b>	7710042 1468 886 <b>878,-</b>	nr zam. W W <b>PLN</b>
1000	7711961 783 520 <b>439,-</b>	7711969 907 600 <b>471,-</b>	7711982 1268 836 <b>664,-</b>	7710022 1054 676 <b>625,-</b>	7710030 1242 819 <b>663,-</b>	7710043 1631 984 <b>944,-</b>	nr zam. W W <b>PLN</b>
1100	7711962 861 572 <b>468,-</b>	7711970 997 660 <b>513,-</b>	7711983 1395 919 <b>724,-</b>	7710023 1159 744 <b>664,-</b>	7710031 1366 900 <b>720,-</b>	7710044 1794 1083 <b>1030,-</b>	nr zam. W W <b>PLN</b>
1200	—	7711971 1088 720 <b>546,-</b>	—	—	7710032 1490 982 <b>774,-</b>	—	nr zam. W W <b>PLN</b>
1400	—	7711972 1269 840 <b>625,-</b>	—	—	7710033 1739 1146 <b>881,-</b>	—	nr zam. W W <b>PLN</b>
1600	—	7711973 1450 960 <b>704,-</b>	—	—	7710034 1987 1310 <b>991,-</b>	—	nr zam. W W <b>PLN</b>
1800	—	7711974 1632 1080 <b>774,-</b>	—	—	7710035 2236 1473 <b>1 110,-</b>	—	nr zam. W W <b>PLN</b>
2000	—	7711975 1813 1200 <b>844,-</b>	—	—	7710036 2484 1637 <b>1 204,-</b>	—	nr zam. W W <b>PLN</b>

## Grzejniki płytkowe

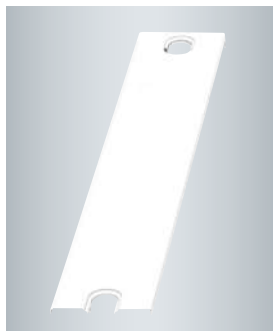

## Osprzęt grzejników

Zestawy montażowe		300	400	500	600	900	Gr.mat.V
<b>Wysokość konstrukcyjna grzejnika (mm)</b>							
<b>Wkładka zaworowa G 1/2"</b>				7710367			nr zam.
■ dla głowicy termostatycznej M 30 x 1,5				<b>27,50</b>			<b>PLN</b>
■ z nastawą wstępną							
■ jednostka dostawy 1 szt.							
<i>Do każdego grzejnika należy zamówić 1 szt.</i>							
<b>Zestaw uzupełniający 4</b>				7710370			nr zam.
				<b>14,-</b>			<b>PLN</b>
<b>Zestaw uzupełniający 6</b>				7710371			nr zam.
				<b>15,-</b>			<b>PLN</b>
<b>Wspornik stojący uniwersalny</b>				7710369			nr zam.
■ jednostka dostawy 1 szt.				<b>120,-</b>			<b>PLN</b>

### Wskazówka!

Korki, odpowietrznik i kołki montażowe, znajdują się w zakresie dostawy grzejnika!

Dane techniczne grzejników uniwersalnych patrz Cennik Vitoset

Produkt		11	20/21/22	30/33	Gr.mat.V
<b>Typ</b>					
<b>Pokrywa boczna</b>	■ wysokość konstrukcyjna <b>300 mm</b>	7710417 <b>11,-</b>	7710422 <b>11,-</b>	7710427 <b>11,-</b>	nr zam. <b>PLN</b>
	■ wysokość konstrukcyjna <b>400 mm</b>	7710418 <b>14,-</b>	7710423 <b>14,-</b>	7710428 <b>14,-</b>	nr zam. <b>PLN</b>
	■ wysokość konstrukcyjna <b>500 mm</b>	7710419 <b>18,-</b>	7710424 <b>18,-</b>	7710429 <b>18,-</b>	nr zam. <b>PLN</b>
	■ wysokość konstrukcyjna <b>600 mm</b>	7710420 <b>20,-</b>	7710425 <b>20,-</b>	7710430 <b>20,-</b>	nr zam. <b>PLN</b>
	■ wysokość konstrukcyjna <b>900 mm</b>	7710421 <b>30,-</b>	7710426 <b>30,-</b>	7710431 <b>30,-</b>	nr zam. <b>PLN</b>

Produkt		11	20/21/22	30/33	Gr.mat.V
Typ					
<b>Pokrywa dla grzejników płytowych</b> ■ blacha stalowa, lakierowana biało (RAL 9016) ■ dla wymiany pokryw uszkodzonych	■ wysokość konstrukcyjna <b>400 mm</b>	7710372 <b>8,-</b>	7710387 <b>8,-</b>	7710402 <b>8,-</b>	nr zam. <b>PLN</b>
	■ wysokość konstrukcyjna <b>500 mm</b>	7710373 <b>9,-</b>	7710388 <b>9,-</b>	7710403 <b>9,-</b>	nr zam. <b>PLN</b>
	■ wysokość konstrukcyjna <b>600 mm</b>	7710374 <b>10,-</b>	7710389 <b>10,-</b>	7710404 <b>10,-</b>	nr zam. <b>PLN</b>
	■ wysokość konstrukcyjna <b>700 mm</b>	7710375 <b>13,-</b>	7710390 <b>13,-</b>	7710405 <b>13,-</b>	nr zam. <b>PLN</b>
	■ wysokość konstrukcyjna <b>800 mm</b>	7710376 <b>14,-</b>	7710391 <b>14,-</b>	7710406 <b>14,-</b>	nr zam. <b>PLN</b>
	■ wysokość konstrukcyjna <b>900 mm</b>	7710377 <b>15,-</b>	7710392 <b>15,-</b>	7710407 <b>15,-</b>	nr zam. <b>PLN</b>
	■ wysokość konstrukcyjna <b>1000 mm</b>	7710378 <b>18,-</b>	7710393 <b>18,-</b>	7710408 <b>18,-</b>	nr zam. <b>PLN</b>
	■ wysokość konstrukcyjna <b>1100 mm</b>	7710379 <b>19,-</b>	7710394 <b>19,-</b>	7710409 <b>19,-</b>	nr zam. <b>PLN</b>
	■ wysokość konstrukcyjna <b>1200 mm</b>	7710380 <b>20,-</b>	7710395 <b>20,-</b>	7710410 <b>20,-</b>	nr zam. <b>PLN</b>
	■ wysokość konstrukcyjna <b>1400 mm</b>	7710381 <b>24,-</b>	7710396 <b>24,-</b>	7710411 <b>24,-</b>	nr zam. <b>PLN</b>
	■ wysokość konstrukcyjna <b>1600 mm</b>	7710382 <b>26,-</b>	7710397 <b>26,-</b>	7710412 <b>26,-</b>	nr zam. <b>PLN</b>
	■ wysokość konstrukcyjna <b>1800 mm</b>	7710383 <b>30,-</b>	7710398 <b>30,-</b>	7710413 <b>30,-</b>	nr zam. <b>PLN</b>
	■ wysokość konstrukcyjna <b>2000 mm</b>	7710384 <b>36,-</b>	7710614 <b>35,-</b>	7710615 <b>35,-</b>	nr zam. <b>PLN</b>
	■ wysokość konstrukcyjna <b>2200 mm</b>	—	7710399 <b>36,-</b>	7710414 <b>36,-</b>	nr zam. <b>PLN</b>
	■ wysokość konstrukcyjna <b>2600 mm</b>	—	7710400 <b>43,-</b>	7710415 <b>43,-</b>	nr zam. <b>PLN</b>
■ wysokość konstrukcyjna <b>3000 mm</b>	—	7710401 <b>50,-</b>	7710416 <b>50,-</b>	nr zam. <b>PLN</b>	

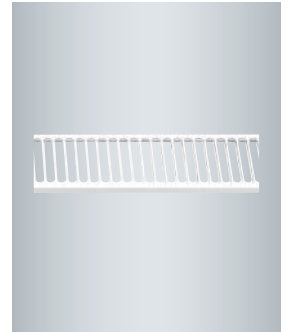

**Montaż grzejników na wieszaku sprężystym**

Szyny montażowe zamocować na ścianie kołkami, śrubami z załączonymi podkładkami zębatymi, uwzględnić odstęp minimalny i szyny montażowe wy poziomować przy użyciu poziomicy.

Ilość potrzebnych wieszaków do montażu grzejników o długości konstrukcyjnej:

- od 400 do 1600 mm: 2 szt.,
- od 1800 do 2400 mm: 3 szt.,
- od 2600 do 3000 mm: 4 szt.,

**Wieszaki sprężyste grzejniki: Plan, M, VK/K:**

**Typ 11**

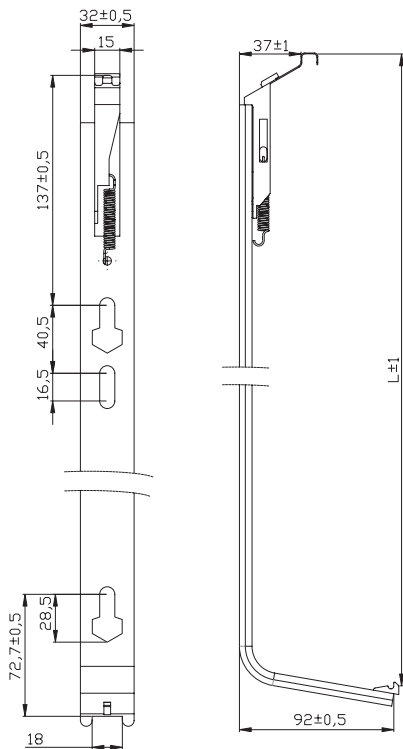

**Typ 21, 20, 22, 33**

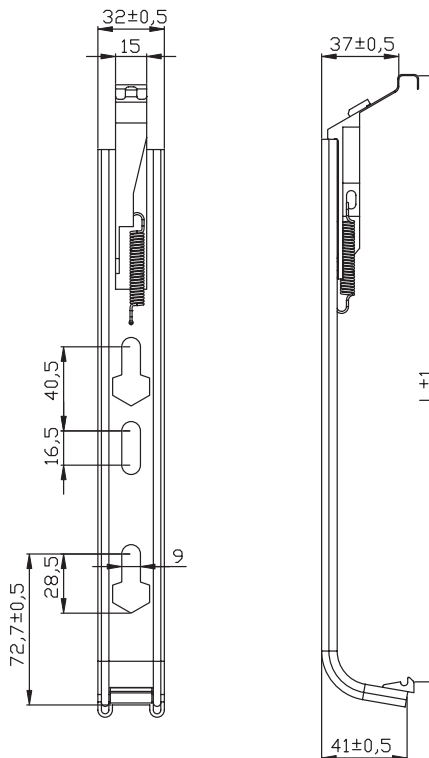

**Typ 10**

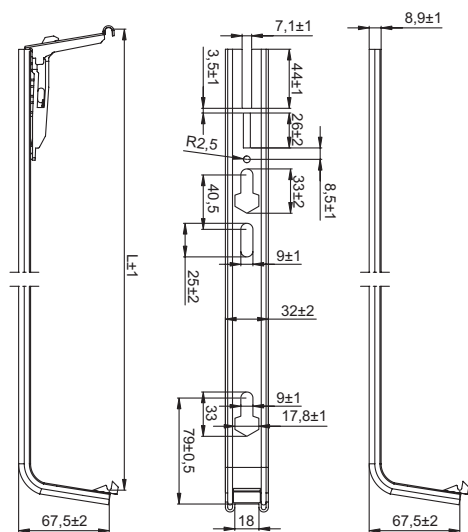

**Typ 20 i 33**

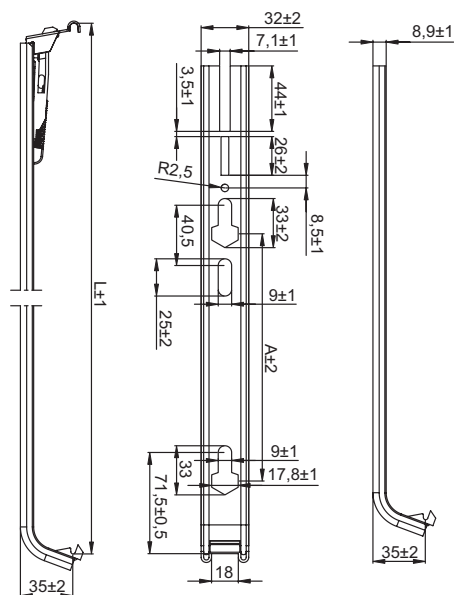



**Montaż i wstępne ustawienie wkładki zaworowej R 1/2**

Przy przyłączaniu zestawu zaworowego konieczne jest użycie wkładki zaworowej R 1/2" (nr zamówieniowy 9572 297). Wstępnej nastawy dokonać na pożądaną wartość wg wykresu spadku ciśnienia w funkcji przepływu kluczem płaskim 13.

Pożądana wartość nastawy musi wskazywać na znak odniesienia.

Nastawy pośrednie są niedozwolone.

Nastawa 6 odpowiada ustawieniu normalnemu (ustawienie fabryczne).

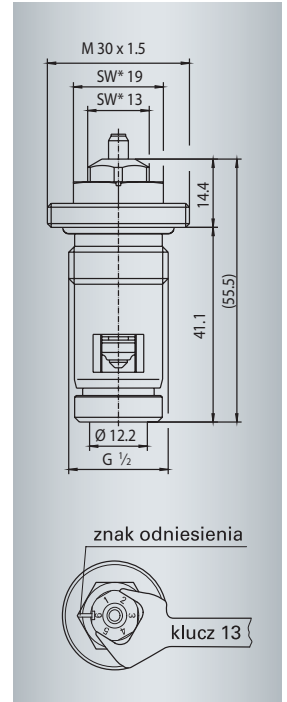
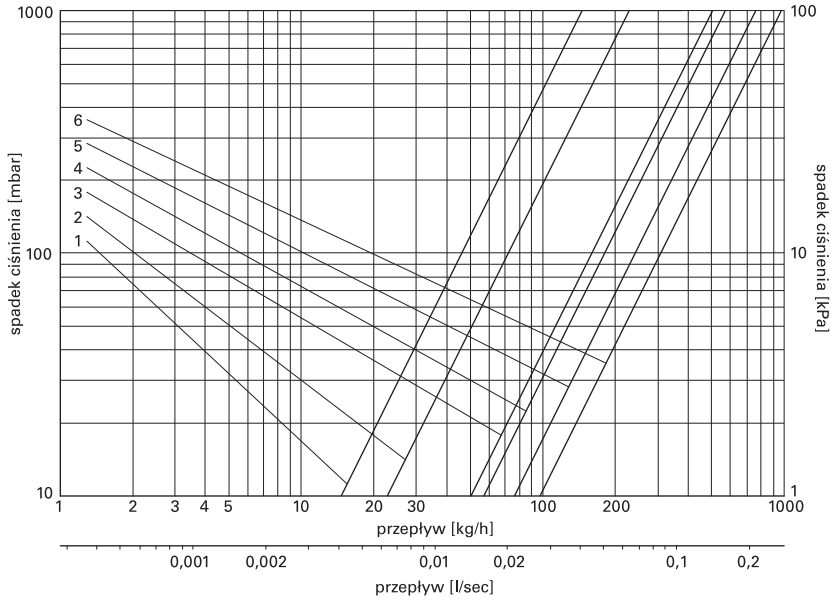

Dane						
odchyłka P	2K	2K	2K	2K	2K	2K
nastawa wstępna	1	2	3	4	5	6
wartość $k_v$	0,14	0,22	0,50	0,56	0,76	0,97



Premium zasilanie wodne		Głęb. konstr. 60 mm	Wysokość konstrukcyjna (mm)			Gr.mat. V
			1225	1540	1750	
Kolor biały	Szerokość konstr. 500 mm Moc cieplna przy temperaturach systemowych	70/55°C	7572883	7572884	7572885	nr zam.
		55/45°C	241	523	561	W
			398	323	338	W
			<b>2564,-</b>	<b>2977,-</b>	<b>3300,-</b>	<b>PLN</b>
Kolor antracyt	Szerokość konstr. 500 mm Moc cieplna przy temperaturach systemowych	70/55°C	7572886	7572887	7572888	nr zam.
		55/45°C	398	523	561	W
			241	323	338	W
			<b>2564,-</b>	<b>2968,-</b>	<b>3285,-</b>	<b>PLN</b>

Premium MIX zasilanie wodno-elektryczne		Głęb. konstr. 60 mm	Wysokość konstrukcyjna (mm)			Gr.mat. V
			1225	1540	1750	
Kolor biały	Szerokość konstr. 500 mm Moc cieplna przy temperaturach systemowych	70/55°C	7572889	7572890	7572891	nr zam.
		55/45°C	398	523	561	W
			241	323	338	W
			<b>3790,-</b>	<b>4223,-</b>	<b>4496,-</b>	<b>PLN</b>
Kolor antracyt	Szerokość konstr. 500 mm Moc cieplna przy temperaturach systemowych	70/55°C	7572892	7572893	7572894	nr zam.
		55/45°C	398	523	561	W
			241	323	338	W
			<b>4740,-</b>	<b>5273,-</b>	<b>5619,-</b>	<b>PLN</b>

**Wskazówka!** Moc grzejnika podana jest dla temperatury pomieszczenia 24°C



Nowoczesne grzejniki z płaskim frontem to modele łazienkowe typu suszarka oraz dekoracyjne grzejniki pokojowe. Płaski front z otworami składa się z poziomych rur płaskich 70x8 mm, połączonych z profilem o przekroju trójkąta bez widocznych spawów. Grzejniki są w zestawie z wysuniętym chromowanym uchwytem na ręczniki.

#### Grzejniki łazienkowe Premium

Grzejnik wodny zabezpieczony jest powierzchniowo i pokryty lakierem proszkowym, w kolorze białym lub antracyt.

#### Grzejniki łazienkowe Premium MIX

Grzejnik zasilany wodno-elektrycznie. Grzałka elektryczna zintegrowana estetycznie z płaskim frontem, zamontowana na dole po prawej stronie z odrębnym sterownikiem na podczerwień. Kabel zasilający o dł. 1,2 m. Wyrób przebadany zgodnie z wymogami norm bezpieczeństwa, zabezpieczenie przed strumieniami wody, napięcie zasilania 230 V. Grzejnik zabezpieczony powierzchniowo i pokryty lakierem proszkowym, w kolorze białym lub antracyt.  
Ciśnienie robocze: maks. 4,0 bar  
Temperatura robocza: maks. 120°C

#### Przeгляд zalet:

- Nowoczesny grzejnik z płaskim frontem
- Duże otwory idealnie nadają się do wieszania ręczników
- Uchwyt na ręczniki pozwalający na praktyczne wieszanie tkanin
- 10 lat gwarancji producenta.

#### Przeгляд dodatkowych zalet wersji wodno-elektrycznej z grzałką:

- Wbudowana w grzejnik grzałka elektryczna (niewidoczny element grzewczy)
- Sterowanie na podczerwień
- Regulator temperatury pomieszczenia z programem dziennym i tygodniowym i z funkcją timera

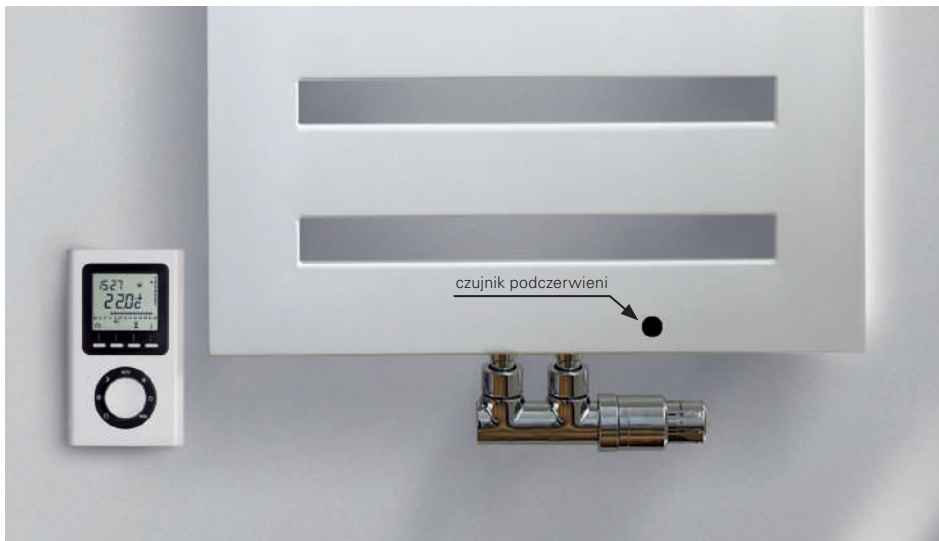

Grzejniki łazienkowe Premium MIX zasilany wodno-elektrycznie z elektronicznym regulatorem oraz czujnikiem podczerwieni zintegrowanym w korpus grzejnika



Komfort prosty			Wysokość konstrukcyjna (mm)				Gr. mat. V
			Głęb. konstr. 60 mm	788	1228	1468	
Kolor biały	Szerokość konstr. 500 mm Moc cieplna przy temperaturach systemowych	70/55°C	7248530	7248532	7248534	7248536	nr zam. 590 W
		55/45°C	164	238	294	360	360 W
			<b>301,-</b>	<b>387,-</b>	<b>477,-</b>	<b>559,-</b>	<b>PLN</b>
	Szerokość konstr. 600 mm Moc cieplna przy temperaturach systemowych	70/55°C	7248531	7248533	7248535	7248537	nr zam. 697 W
		55/45°C	194	281	347	427	427 W
			<b>316,-</b>	<b>426,-</b>	<b>511,-</b>	<b>612,-</b>	<b>PLN</b>

Komfort łukowy			Wysokość konstrukcyjna (mm)				Gr. mat. V
			Głęb. konstr. 60 mm	786	1226	1466	
Kolor biały	Szerokość konstr. 493 mm Moc cieplna przy temperaturach systemowych	70/55°C	7248538	7248540	7248542	7248544	nr zam. 589 W
		55/45°C	175	248	301	359	359 W
			<b>316,-</b>	<b>411,-</b>	<b>502,-</b>	<b>585,-</b>	<b>PLN</b>
	Szerokość konstr. 595 mm Moc cieplna przy temperaturach systemowych	70/55°C	7248539	7248541	7248543	7248545	nr zam. 687 W
		55/45°C	205	287	351	419	419 W
			<b>340,-</b>	<b>444,-</b>	<b>549,-</b>	<b>617,-</b>	<b>PLN</b>

Komfort łukowy z przyłączem środkowym 50 mm			Wysokość konstrukcyjna (mm)				Gr. mat. V
			Głęb. konstr. 60 mm	786	1226	1466	
Kolor biały	Szerokość konstr. 493 mm Moc cieplna przy temperaturach systemowych	70/55°C	7419742	7419743	7419744	7419745	nr zam. 589 W
		55/45°C	175	248	301	359	359 W
			<b>477,-</b>	<b>543,-</b>	<b>617,-</b>	<b>705,-</b>	<b>PLN</b>
Kolor chrom	Szerokość konstr. 493 mm Moc cieplna przy temperaturach systemowych	70/55°C	7419746	7419747	7419748	7419749	nr zam. 430 W
		55/45°C	127	180	220	264	264 W
			<b>1033,-</b>	<b>1323,-</b>	<b>1476,-</b>	<b>1779,-</b>	<b>PLN</b>

**Wskazówka!** Moc grzejnika podana jest dla temperatury pomieszczenia 24°C



**Przegląd zalet grzejników łazienkowych typ Komfort:**

- Grzejnik łazienkowy z prostymi lub łukowymi rurami poziomymi (Ø23 mm).
- 10 lat gwarancji producenta.
- Grzejnik z powłoką lakierniczą wg DIN 55900 w kolorze białym RAL 9016 lub w wykonaniu chromowanym.
- Proste w obsłudze oraz łatwe do utrzymania w czystości, co stanowi dodatkową zaletę szczególnie dla osób wrażliwych na alergię.
- Temperatura robocza do maks. 120°C, naddciśnienie robocze do 11,5 bar
- Szeroka gama wymiarów systemowych – wysokość od 786 do 1868 mm oraz szerokość od 494 do 600 mm.
- Półokrągły profil boczny - elegancki i bezpieczny bez ostrych krawędzi.
- Wygoda montażu dzięki stabilnym wspornikom ściennym o zakresie regulacji 8 mm.

**Zakres dostawy:**

- 1 grzejnik łazienkowy
- 1 korek odpowietrzający
- 1 korek zaślepiający (3 korki zaślepiające dla grzejników z przyłączem środkowym)
- 4 wsporniki z kołkami S 8 i śrubami 50x4 (3 wsporniki dla grzejników o wysokości do 800 mm)

## Grzejniki wszystkie typy

## Armatura grzejnikowa Głowice grzejnikowe



**Głowice termostatyczne** – łączą w sobie doskonałą funkcjonalność z atrakcyjnym wyglądem, zapewniają dokładną regulację komfortowego klimatu pomieszczenia. Głowice Viessmann TRV4 to nowoczesne produkty, które na długi czas zadbają o idealną temperaturę przy optymalnym zużyciu energii, są poddawane rygorystycznym testom w celu spełnienia normy EN 215 uznawanej w całej Europie.

### Osprzęt uniwersalny

#### Głowica termostatyczna V Standard

z zabezpieczeniem przed zamarznięciem

Czujnik: element cieczowy

Kolor: biały

Ograniczenie temperatury:

- ograniczenie temperatury maksymalnej lub minimalnej
- blokada na określonej temperaturze
- przyłącze M 30 x 1,5
- jednostka dostawy 1 szt.

Temperatury pomieszczenia dla poszczególnych pozycji\*1:

*	1	2	3	4	5	6
8°C	12°C	16°C	20°C	24°C	28°C	30°C

Histeresa < 0,3 K, położenie montażowe poziome



7750782  
**40,80**

Gr. mat. V  
nr zam.  
**PLN**

#### Głowica termostatyczna V Komfort

Czujnik: element cieczowy

Ograniczenie temperatury:

- ograniczenie temperatury maksymalnej
- przyłącze M 30 x 1,5
- jednostka dostawy 1 szt.

Temperatury pomieszczenia dla poszczególnych pozycji\*1:

*	1	2	3	4	5	6
8°C	12°C	16°C	20°C	24°C	28°C	30°C

Histeresa < 0,4 K, położenie montażowe poziome

- kolor: **główka chrom, obudowa biała**



7750783  
**49,90**

nr zam.  
**PLN**

- kolor: **główka i obudowa chromowana**



7750784  
**117,-**

nr zam.  
**PLN**

#### Głowica elektroniczna

z zabezpieczeniem przed zamarznięciem

Kolor: biały

- głowica programowalna z cyfrowym zegarem sterującym
- 2 nastawy temperatury (temperatura komfortu i ekonomiczna)
- funkcja ustawiania różnych okresów czasu grzania
- funkcja wakacji
- funkcja „otwarcia okna”
- blokada przed dziećmi
- przyłącze M 30 x 1,5
- jednostka dostawy 1 szt.

Zakres regulacji temperatury: 10 do 28°C

Czas zamknięcia < 1 min

Zasilanie: 2 x AA 1,5 V (żywoćność baterii ok. 2 lata)



7535230  
**194,-**

nr zam.  
**PLN**

\*1 Podane wartości są orientacyjne. Zależnie od pomieszczenia, dla uzyskania pożądanej temperatury może być konieczne nieznaczne skorygowanie nastawy









Zestaw przyłączeniowy do grzejników płytowych dla wariantu przyłączenia „kompakt” i do grzejników łazienkowych			Gr.mat. V
<b>Odmiana kątowna</b>	<ul style="list-style-type: none"> <li>■ głowica termostaticzna <b>V Standard</b></li> <li>■ zawór termostaticzny R 1/2" kątowny,</li> <li>■ zawór powrotu R 1/2" kątowny</li> <li>■ jednostka dostawy 1 komplet</li> </ul>		7750791 nr zam. <b>102,- PLN</b>
	<ul style="list-style-type: none"> <li>■ głowica termostaticzna <b>V Komfort</b></li> <li>■ zawór termostaticzny R 1/2" kątowny,</li> <li>■ zawór powrotu R 1/2" kątowny</li> <li>■ jednostka dostawy 1 komplet</li> </ul>		7750793 nr zam. <b>116,- PLN</b>
<b>Odmiana prosta</b>	<ul style="list-style-type: none"> <li>■ głowica termostaticzna <b>V Standard</b></li> <li>■ zawór termostaticzny R 1/2" kątowny,</li> <li>■ zawór powrotu R 1/2" prosty</li> <li>■ jednostka dostawy 1 komplet</li> </ul>		7750792 nr zam. <b>102,- PLN</b>
	<ul style="list-style-type: none"> <li>■ głowica termostaticzna <b>V Komfort</b></li> <li>■ zawór termostaticzny R 1/2" kątowny,</li> <li>■ zawór powrotu R 1/2" prosty</li> <li>■ jednostka dostawy 1 komplet</li> </ul>		7750794 nr zam. <b>116,- PLN</b>

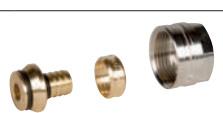
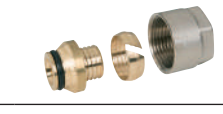

Zestaw przyłączeniowy do grzejników łazienkowych			Gr.mat. V
<b>Odmiana kątowna osiowa prawa</b>	<ul style="list-style-type: none"> <li>■ głowica termostaticzna <b>V Standard</b></li> <li>■ zawór termostaticzny R 1/2" kątowny, montaż prawostronny</li> <li>■ zawór powrotu R 1/2" kątowny</li> <li>■ jednostka dostawy 1 komplet</li> </ul>		7750795 nr zam. <b>109,- PLN</b>
	<ul style="list-style-type: none"> <li>■ głowica termostaticzna <b>V Komfort</b></li> <li>■ zawór termostaticzny R 1/2" kątowny, montaż prawostronny</li> <li>■ zawór powrotu R 1/2" kątowny</li> <li>■ jednostka dostawy 1 komplet</li> </ul>		7750797 nr zam. <b>120,- PLN</b>
<b>Odmiana kątowna osiowa lewa</b>	<ul style="list-style-type: none"> <li>■ głowica termostaticzna <b>V Standard</b></li> <li>■ zawór termostaticzny R 1/2" kątowny, montaż lewostronny</li> <li>■ zawór powrotu R 1/2" kątowny</li> <li>■ jednostka dostawy 1 komplet</li> </ul>		7750796 nr zam. <b>109,- PLN</b>
	<ul style="list-style-type: none"> <li>■ głowica termostaticzna <b>V Komfort</b></li> <li>■ zawór termostaticzny R 1/2" kątowny, montaż prawostronny</li> <li>■ zawór powrotu R 1/2" kątowny</li> <li>■ jednostka dostawy 1 komplet</li> </ul>		7750798 nr zam. <b>120,- PLN</b>
<b>Odmiana kątowna</b>	<ul style="list-style-type: none"> <li>■ głowica termostaticzna <b>V Standard</b></li> <li>■ zawór termostaticzny R 1/2" kątowny z gwintem zewn. M 22x1,5</li> <li>■ zawór powrotu R 1/2" kątowny z gwintem zewn. M 22x1,5</li> <li>■ złączka zaciskowa GW M 22x1,5 – Pex 16x2 (2 szt.)</li> <li>■ jednostka dostawy 1 komplet</li> </ul>		7750801 nr zam. <b>125,- PLN</b>
	<ul style="list-style-type: none"> <li>■ głowica termostaticzna <b>V Komfort</b></li> <li>■ zawór termostaticzny R 1/2" kątowny z gwintem zewn. M 22x1,5</li> <li>■ zawór powrotu R 1/2" kątowny z gwintem zewn. M 22x1,5</li> <li>■ złączka zaciskowa GW M 22x1,5 – Pex 16x2 (2 szt.)</li> <li>■ jednostka dostawy 1 komplet</li> </ul>		7750802 nr zam. <b>137,- PLN</b>

Zestaw przyłączeniowy do grzejników łazienkowych dla wariantu przyłączenia środkowego 50 mm			Gr.mat. V
<b>Armatura grzejnikowa Duo-plex</b>	<ul style="list-style-type: none"> <li>■ zintegrowane przyłącze termostaticzne</li> <li>■ rozstaw króćców zasilanie-powrót 50 mm</li> <li>■ głowica termostaticzna V Komfort</li> <li>■ zawór odcinający</li> <li>■ system dwururowy</li> <li>■ odmiana kątowna</li> <li>■ nypel G 1/2" x 3/4" (2 szt.)</li> <li>■ złączka zaciskowa GW M 22x1,5 – Pex 16x2 (2 szt.)</li> <li>■ temperatura max. 120°C</li> <li>■ ciśnienie robocze 10 bar</li> <li>■ jednostka dostawy 1 komplet</li> </ul>	<ul style="list-style-type: none"> <li>■ kolor: <b>chrom</b></li> </ul>	7750800 nr zam. <b>539,- PLN</b>
		<ul style="list-style-type: none"> <li>■ kolor: <b>biały</b></li> </ul>	7750799 nr zam. <b>456,- PLN</b>

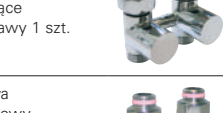

Zestaw przyłączeniowy do grzejników płytowych dla wariantu przyłączenia „zawór”			Gr.mat. V
<b>Odmiana kątowna</b>	<ul style="list-style-type: none"> <li>■ głowica termostatyczna V Standard</li> <li>■ śrubunek przyłączeniowy kątowny z zaworami G<math>\frac{3}{4}</math>" x <math>\frac{3}{4}</math>"</li> <li>■ nypel G<math>\frac{1}{2}</math>" x <math>\frac{3}{4}</math>" (2 szt.)</li> <li>■ jednostka dostawy 1 komplet</li> </ul>		7750787 <b>88,-</b> PLN
	<ul style="list-style-type: none"> <li>■ głowica termostatyczna V Komfort</li> <li>■ śrubunek przyłączeniowy kątowny z zaworami G<math>\frac{3}{4}</math>" x <math>\frac{3}{4}</math>"</li> <li>■ nypel G<math>\frac{1}{2}</math>" x <math>\frac{3}{4}</math>" (2 szt.)</li> <li>■ jednostka dostawy 1 komplet</li> </ul>		7750789 <b>99,-</b> PLN
<b>Odmiana prosta</b>	<ul style="list-style-type: none"> <li>■ głowica termostatyczna V Standard</li> <li>■ śrubunek przyłączeniowy prosty z zaworami G<math>\frac{3}{4}</math>" x <math>\frac{3}{4}</math>"</li> <li>■ nypel G<math>\frac{1}{2}</math>" x <math>\frac{3}{4}</math>" (2 szt.)</li> <li>■ jednostka dostawy 1 komplet</li> </ul>		7750788 <b>92,-</b> PLN
	<ul style="list-style-type: none"> <li>■ głowica termostatyczna V Komfort</li> <li>■ śrubunek przyłączeniowy prosty z zaworami G<math>\frac{3}{4}</math>" x <math>\frac{3}{4}</math>"</li> <li>■ nypel G<math>\frac{1}{2}</math>" x <math>\frac{3}{4}</math>" (2 szt.)</li> <li>■ jednostka dostawy 1 komplet</li> </ul>		7750790 <b>106,-</b> PLN
<b>Wyposażenie dodatkowe</b>			<b>Gr.mat. V</b>
<b>Złączka podłączeniowa z uszczelnieniem stożkowym</b> 16 x 2 / GW $\frac{3}{4}$ " do przyłączania rur systemowych 16x2 mm jednostka dostawy 2 sztuki <i>Tylko do przyłączania rury wielowarstwowej ViPEX i ViPERT z wkładką aluminiową</i>			7548442 <b>19,90</b> PLN
<b>Złączka podłączeniowa z uszczelnieniem stożkowym</b> 16 x 2 / GW $\frac{3}{4}$ " jednostka dostawy 2 sztuki <i>Tylko do przyłączania rury wielowarstwowej ViPERT RED</i>			7750391 <b>19,90</b> PLN
<b>Zestaw przyłączeniowy do grzejników płytowych dla wariantu przyłączenia „zawór”</b>			<b>Gr.mat. V</b>
<b>Śrubunek przyłączeniowy dla grzejników płytowych R <math>\frac{1}{2}</math>" wewn. mosiądz niklowany</b> , komplet z nyplami ■ temperatura max. 120°C ■ ciśnienie robocze 10 bar	<ul style="list-style-type: none"> <li>■ odmiana <b>przelotowa</b></li> <li>■ system dwururowy</li> <li>■ zawory odcinające</li> <li>■ jednostka dostawy 1 szt.</li> </ul>		7750785 <b>55,-</b> PLN
	<ul style="list-style-type: none"> <li>■ odmiana <b>kątowna</b></li> <li>■ system dwururowy</li> <li>■ zawory odcinające</li> <li>■ jednostka dostawy 1 szt.</li> </ul>		7750786 <b>51,-</b> PLN
<b>Śrubunek przyłączeniowy dla grzejników płytowych R <math>\frac{1}{2}</math>" wewn. mosiądz chromowany</b> , komplet z nyplami ■ złączka zaciskowa GW M 22x1,5 – Pex 16x2 (2 sztuki) ■ temperatura max. 120°C ■ ciśnienie robocze 10 bar	<ul style="list-style-type: none"> <li>■ odmiana <b>przelotowa</b></li> <li>■ system dwururowy</li> <li>■ zawory odcinające</li> <li>■ jednostka dostawy 1 szt.</li> </ul>		7440995 <b>188,-</b> PLN
	<ul style="list-style-type: none"> <li>■ odmiana <b>kątowna</b></li> <li>■ system dwururowy</li> <li>■ zawory odcinające</li> <li>■ jednostka dostawy 1 szt.</li> </ul>		7440994 <b>188,-</b> PLN
<b>Wkładka zaworowa G <math>\frac{1}{2}</math>"</b> ■ dla głowicy termostatycznej M 30 x 1,5 ■ z nastawą wstępną ■ jednostka dostawy 1 szt.			7710367 <b>27,50</b> PLN



### Budowa i działanie zaworu Duo-Plex

Zintegrowane przyłącze Duo-plex składa się z:

- korpusu mosiężnego o powierzchniach zewnętrznych pokrytych powłokami dekoracyjnymi: biały, chrom
- wkładki zaworowej z zamontowaną na niej głowicą termostatyczną
- wkładki zaworowej zaworu odcinającego
- złączki zaciskowej do rury wielowarstwowej ViPEX 16x2 (2 szt.)
- nypła  $G\frac{1}{2} \times \frac{3}{4}$ " (2 szt.)

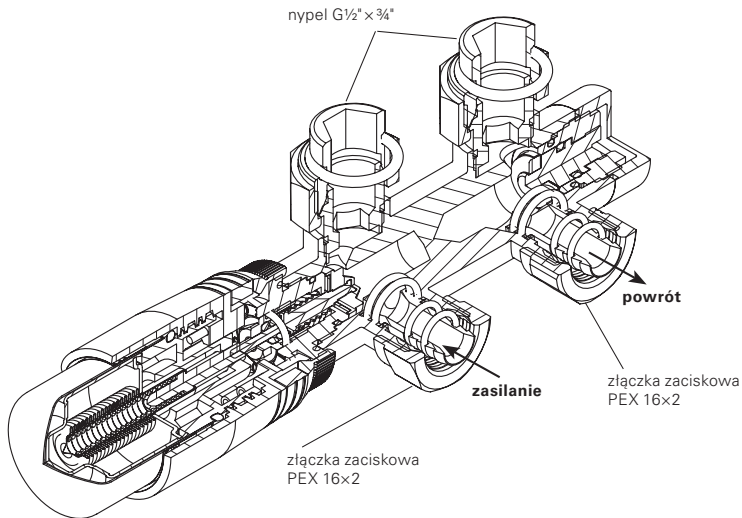

### Blokowanie i ograniczanie nastaw głowicy termostatycznej

Głowice posiadają możliwość blokowania i ograniczania nastaw temperatury.

Ograniczenie nastawy lub blokowanie nastawy temperatury możemy dokonać po zdjęciu głowicy z zaworu termostatycznego.

Od strony nakrętki przyłączeniowej osadzone są dwa trzpień blokujące. Zmieniając położenie tych trzpieni w otworach ponumerowanych od „0” do „6” otrzymujemy odpowiednią pozycję blokady nastawy lub jej ograniczenie.

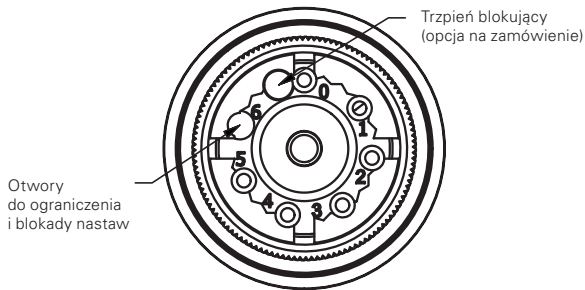

### Nastawa wstępna zaworów termostatycznych

Zawory termostatyczne posiadają możliwość ustawiania nastawy wstępnej.

Realizację nastawy wstępnej dokonuje się po zdjęciu głowicy z zaworu termostatycznego za pomocą klucza płaskiego S 13.

Obracając tuleję obrotową ustawiamy znak na tulei na odpowiednią liczbę na skali nastaw wstępnych naniesionych na czole korpusu wkładki zaworowej.

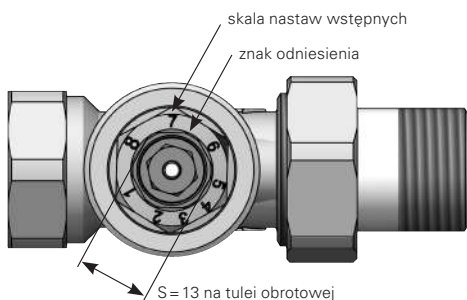

Premium z przyłączem środkowym 50 mm

Nr zam.	Wysokość A mm	Szerokość B mm	Rozstaw osi zasilanie/powrót mm	Ilość rur poziomych	Ciężar netto kg	Pojemność wodna litry	Eksponent n
7572883 7572886	1225	500	50	12	12,4	5,5	1,28
7572884 7572887	1540	500	50	15	14,4	6,2	1,23
7572885 7572888	1750	500	50	17	17,4	7,6	1,29

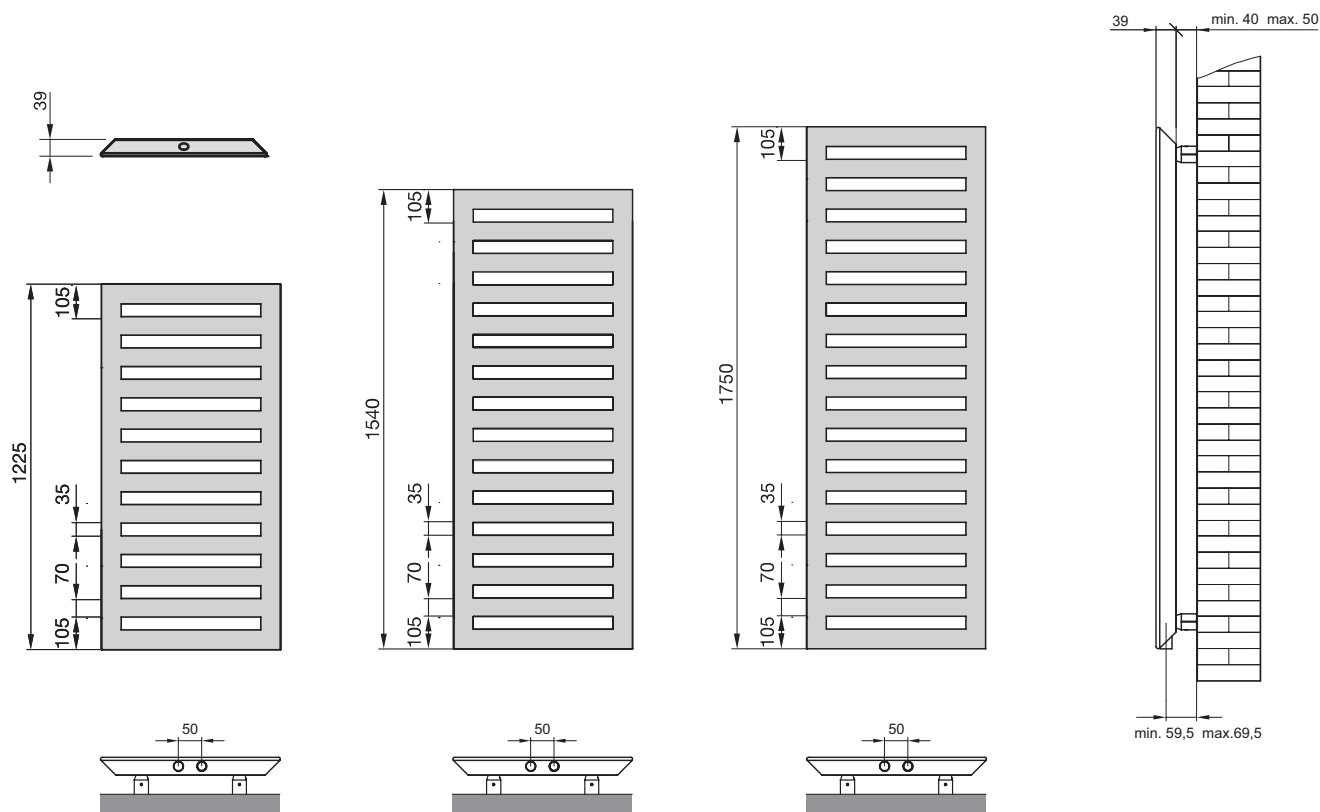

Odstęp osi przyłączy grzejnika łazienkowego od ściany: min. 40 mm, maks. 50 mm

## Premium MIX z przyłączem środkowym 50 mm

Nr zam.	Wysokość A mm	Szerokość B mm	Rozstaw osi zasilanie/powrót mm	Ilość rur poziomych	Ciężar netto kg	Pojemność wodna litry	Eksponent n	Moc grzałki elektrycznej W
7572889 7572892	1225	500	50	12	13,3	5,4	1,28	500
7572890 7572893	1540	500	50	15	15,4	6,1	1,23	600
7572891 7572894	1750	500	50	17	18,3	7,5	1,29	750

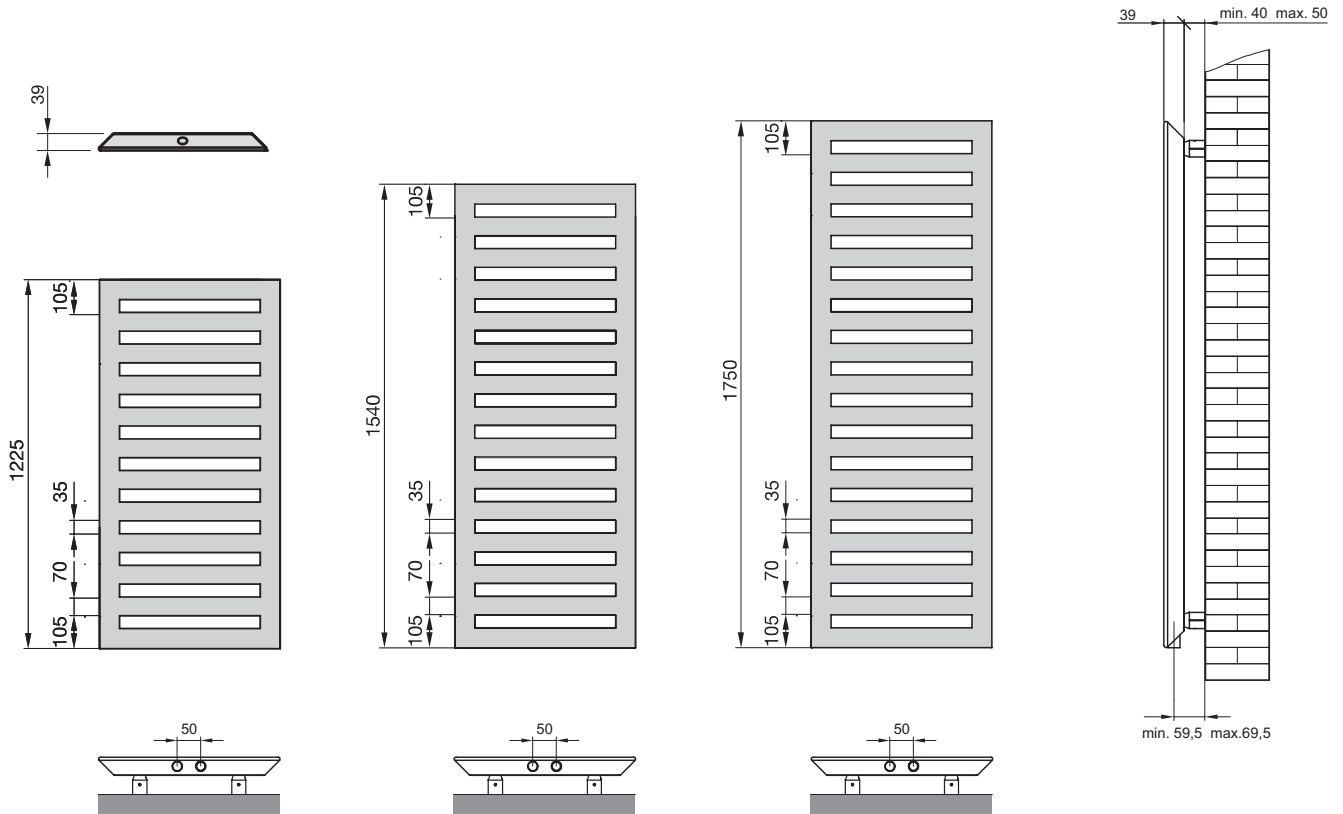

Odstęp osi przyłączy grzejnika łazienkowego od ściany: min. 40 mm, maks. 50 mm

Komfort prosty							
Nr zam.	Wysokość A mm	Szerokość B mm	Rozstaw osi zasilanie/powrót mm	Ilość rur poziomych	Ciężar netto kg	Pojemność wodna litry	Ekspont n
7248530	788	500	456	17	6,1	3,94	1,22
7248531	788	600	556	17	7,05	4,53	1,21
7248532	1228	500	456	24	8,98	5,78	1,25
7248533	1228	600	556	24	10,39	6,61	1,25
7248534	1468	500	456	30	10,82	7,12	1,23
7248535	1468	600	556	30	12,48	8,18	1,24
7248536	1868	500	456	36	13,31	8,74	1,27
7248537	1868	600	556	36	15,47	10,00	1,28

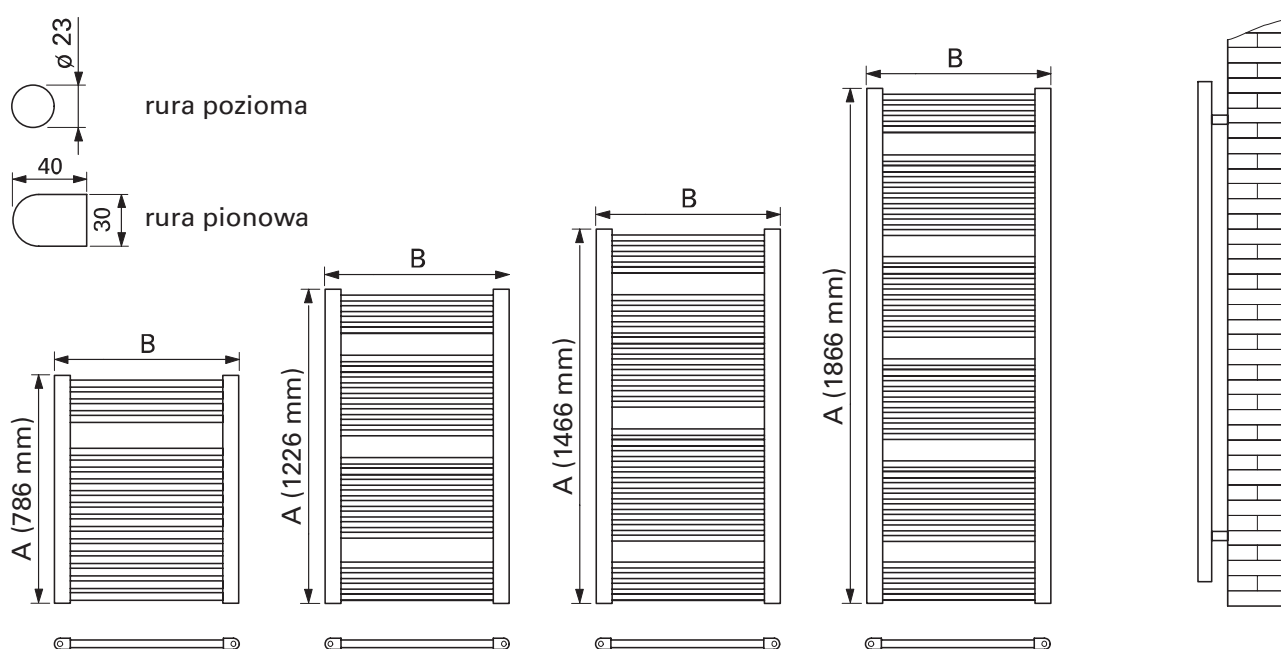

Odstęp osi przyłączy grzejnika łazienkowego od ściany: min. 80 mm, maks. 88 mm (zakres nastaw wspornika ściennego)

Komfort łukowy							
Nr zam.	Wysokość A mm	Szerokość B mm	Rozstaw osi zasilanie/powrót mm	Ilość rur poziomych	Ciężar netto kg	Pojemność wodna litry	Eksponent n
7248538	786	493	450	17	6,08	3,92	1,26
7248539	786	595	551	17	7,05	4,55	1,26
7248540	1226	493	450	24	8,90	5,73	1,27
7248541	1226	595	551	24	10,30	6,60	1,26
7248542	1466	493	450	30	10,95	7,20	1,26
7248543	1466	595	551	30	12,65	8,20	1,25
7248544	1866	493	450	36	13,52	8,70	1,26
7248545	1866	595	551	36	15,55	9,90	1,25

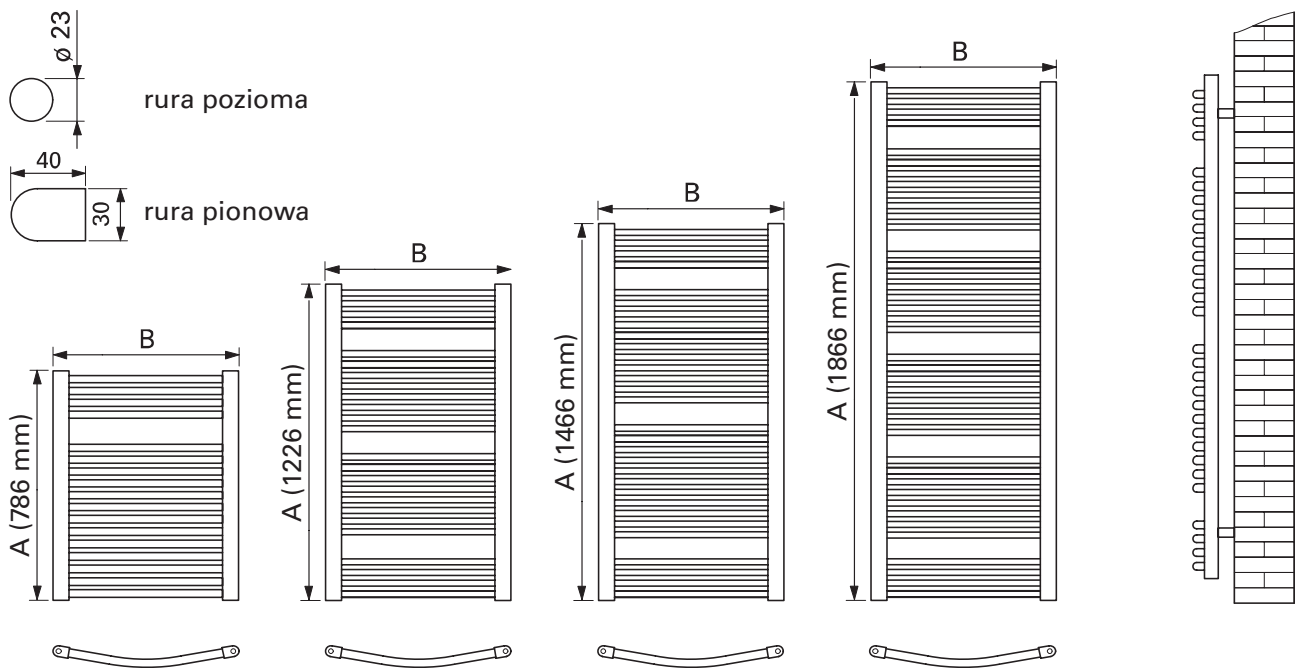

Odstęp osi przyłączy grzejnika łazienkowego od ściany: min. 80 mm, maks. 88 mm (zakres nastaw wspornika ściennego)

Komfort łukowy z przyłączem środkowym 50 mm

Nr zam.	Wysokość A mm	Szerokość B mm	Rozstaw osi zasilanie/powrót mm	Ilość rur poziomych	Ciężar netto kg	Pojemność wodna litry	Ekspont n
7419742 7419746	786	493	50	17	6,20	4,0	1,24
7419743 7419747	1226	493	50	24	9,00	5,9	1,25
7419744 7419748	1466	493	50	30	11,10	7,1	1,25
7419745 7419749	1866	493	50	36	13,40	8,8	1,26

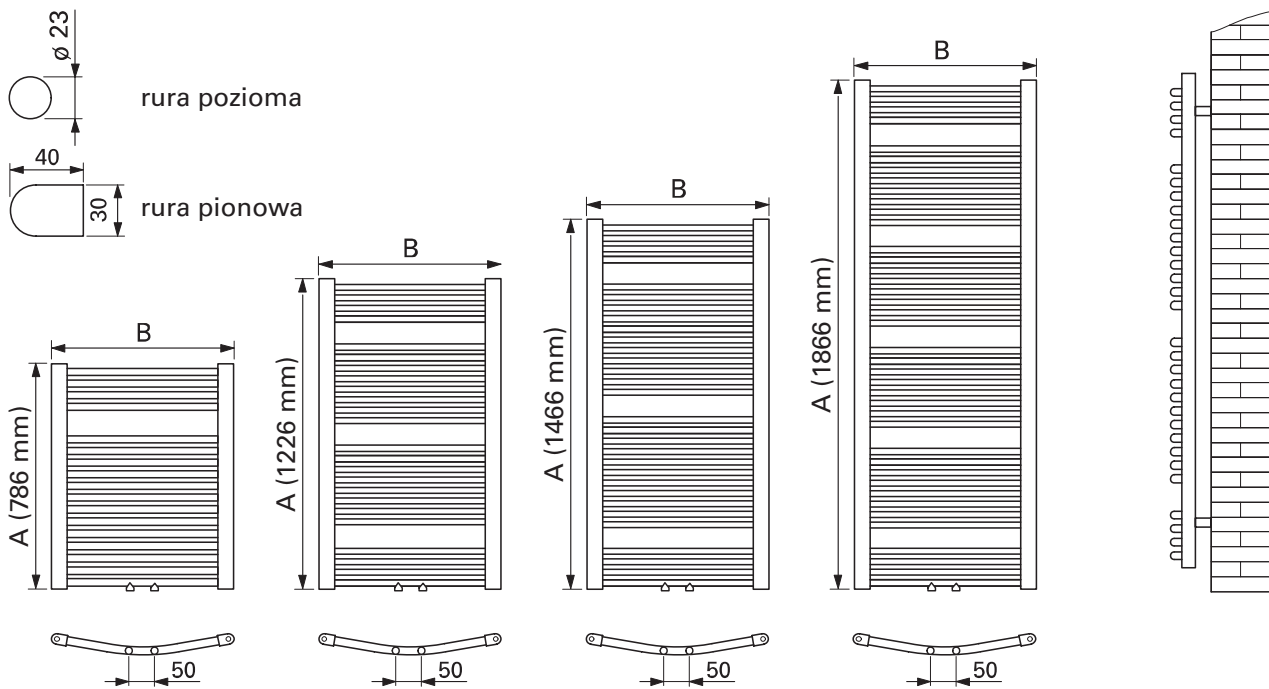

Odstęp osi przyłączy grzejnika łazienkowego od ściany: min. 80 mm, maks. 88 mm (zakres nastaw wspornika ściennego)



### Partnerstwo przynosi cenne profity – program premiowy dla Instalatorów

Program Instalator adresujemy do profesjonalnie działających firm wykonawczych z zakresu instalacji grzewczych w Polsce. Nawiąż współpracę z liderem branży grzewczej! Dołączając do Programu Instalator – zyskujesz. Każde zamontowane urządzenie wiąże się dla Ciebie z dodatkową premią, a także wartościowymi nagrodami i prezentami od firmy Viessmann. Ponadto korzystasz z bezcennej wiedzy ekspertów.

[www.programinstalator.pl](http://www.programinstalator.pl)



*Dołącz do Programu Instalator już dziś!*



### Akademia Viessmann

Szkolenia prowadzone przez Akademię Viessmann to najlepszy sposób na poszerzenie wiedzy z zakresu techniki grzewczej oraz zagadnień związanych z odnawialnymi źródłami energii. Akademia Viessmann pozostaje niezmiennym liderem na rynku, łącząc kilkanaście lat doświadczenia z nowoczesnymi rozwiązaniami informatycznymi. Akademia prowadzi szkolenia dla projektantów, sprzedawców oraz wykonawców systemów grzewczych.

[www.viessmann-szkolenia.pl](http://www.viessmann-szkolenia.pl)



*Sprawdź bieżącą ofertę szkoleń!*



### Wsparcie techniczno – serwisowe

Firma Viessmann zapewnia wszechstronną opiekę gwarancyjną i pogwarancyjną nad urządzeniami, począwszy od jego pierwszego uruchomienia, a skończywszy na przeglądach i czynnościach serwisowych. Przez cały czas do dyspozycji pozostają Dysponenci Serwisu, doradcy 24-godzinnej Infolinii oraz sieć autoryzowanych Firm Serwisowych.

[www.viessmann-serwis.pl](http://www.viessmann-serwis.pl)

tel. 801 0801 24



*Dostęp do dokumentacji technicznej także z telefonu!*



### Program Wydłużonej Gwarancji

Zapewniamy ochronę urządzenia także po wygaśnięciu okresu jego gwarancji. Program oferowany i obsługiwany jest przez Viessmann Sp. z o.o.

Program Wydłużonej Gwarancji jest usługą odpłatną i zapewnia bezpieczeństwo wybranych urządzeń przez okres dłuższy niż standardowy okres gwarancji. Firma Viessmann zapewnia obsługę serwisu fabrycznego i 24-godzinną pomoc techniczną.

[www.viessmann-serwis.pl](http://www.viessmann-serwis.pl)

tel. 801 0801 24



*Sprawdź ofertę wydłużenia gwarancji!*

Viessmann Sp. z o.o.  
al. Karkonoska 65  
53-015 Wrocław  
tel. 801 00 2345  
[www.viessmann.pl](http://www.viessmann.pl)



Zeskanuj kod  
i dowiedz się więcej  
na temat grzejników  
firmy Viessmann

**Twój Fachowy Doradca**

9449 935 PL 08/2021

Cennik obowiązujący od 1.08.2021 r. zgodnie z obowiązującą ofertą firmy Viessmann. Wygląd i wyposażenie produktów przedstawionych w niniejszym prospekcie nie jest wiążący dla firmy Viessmann i nie stanowi oferty w rozumieniu przepisów Kodeksu Cywilnego. Szczegółowe elementy wyposażenia mogą mieć wpływ na cenę i wymagają uzgodnienia, przed złożeniem zamówienia, z autoryzowanym przedstawicielem Viessmann Sp. z o.o. Ceny są zaleceniem niewiążącym i nie zawierają ustawowego podatku VAT. Nie są one przeznaczone dla końcowego odbiorcy, lecz służą za podstawę do obliczeń.

---